

PATENTS:

2025 3052 9529.1

PCT/CN2020/071260

2022 2355 4253.2

2020 3024 3743.8

3000C

Professional Cordless Hair Clipper

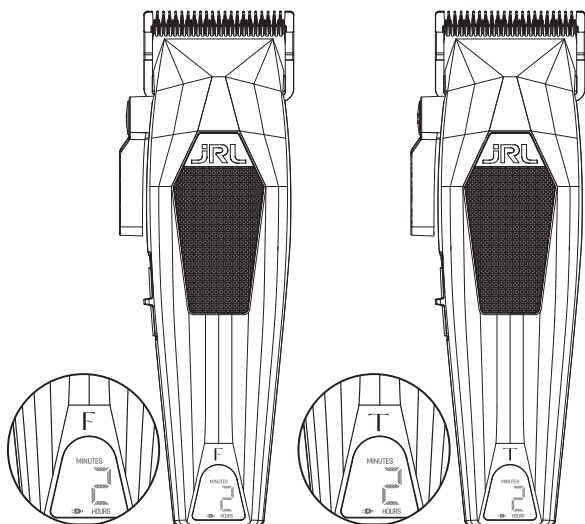

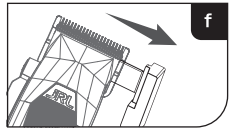
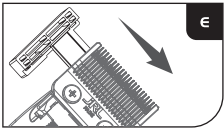
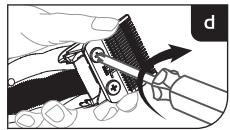
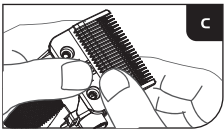
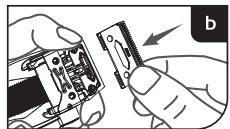
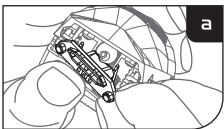
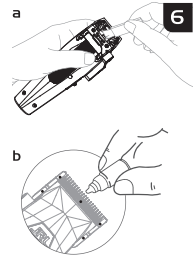
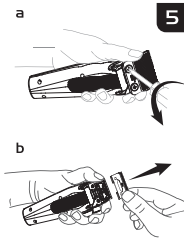
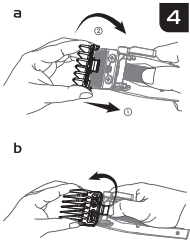
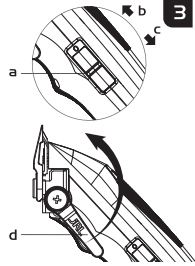
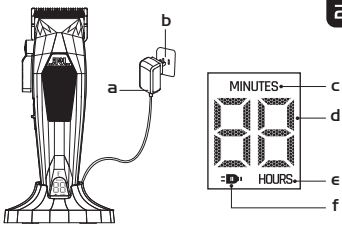
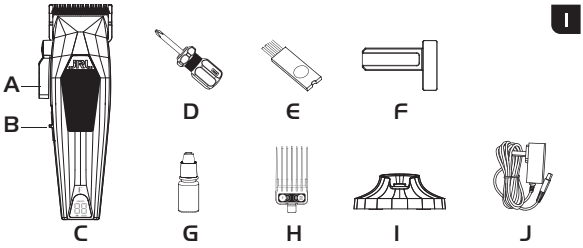

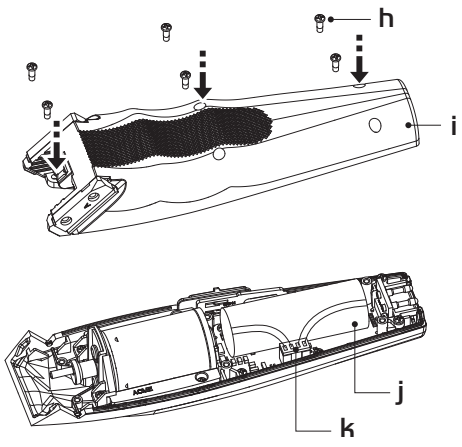
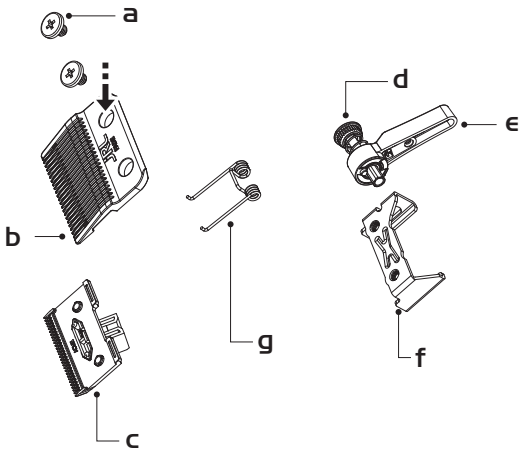

Tips

1. Dette apparatet er ikke designet til bruk på syntetisk hår eller til noen annen hensikt enn å kutte 100% menneskelig hår. Selskapet vil ikke ta ansvar for feilfunksjoner eller skade forårsaket av misbruk.
2. Dette produktet er kun designet for profesjonell bruk.
3. Sikkerhetsinformasjonen og brukermanualen er også tilgjengelig som PDF-format fra nettsiden vår: www.jrl.com.

Sikkerhetstiltak

Holdes unna barn:

Oppbevar klippemaskinen unna barn. Klippemaskinen inneholder skarpe blader og små deler som kan være skadelige for mindreårige.

Sikker bruk:

1. Denne enheten kan brukes av barn fra 8 år og oppover samt av personer med reduserte fysiske, sensoriske eller mentale evner eller mangel på erfaring og kunnskap, dersom de er under tilsyn eller har fått instruksjon i sikker bruk av enheten og forstår farene.
2. Denne enheten er ikke ment for bruk av personer (inkludert barn) med reduserte fysiske, sensoriske eller mentale evner eller mangel på erfaring og kunnskap, med mindre de er under tilsyn eller har fått instruksjon av en person som er ansvarlig for deres sikkerhet.
3. Barn skal ikke leke med enheten.
4. Rengjøring og vedlikehold skal ikke utføres av barn uten tilsyn.
5. Enheten skal kun brukes med strømforsyning som følger med enheten.
6. ADVARSEL: Hold enheten tørr.
7. Koble fra strømadapteren før du rengjør klipperen.
8. Fjern først bladet, og bruk deretter rengjøringsbørsten for å fjerne hårrester.
9. Hold unna vann for å unngå elektrisk støt eller skade på klipperen.
10. Hvis klipperen ved et uhell faller i vann eller kjemikalier, kast den umiddelbart. Ikke prøv å tørke den eller koble den til strøm.
11. For riktig oppbevaring: fjern klipperen fra dokken, koble fra adapteren og rengjør enheten grundig. Ikke oppbevar klipperen på ladestasjonen eller la den være koblet til adapteren.
12. Hvis ledningen på adapteren er skadet, slutt å bruke den umiddelbart og erstatt den.
13. Ikke demonter dette produktet selv. Kontakt autoriserte forhandlere for service og reparasjon.
14. Velg riktig spenningsuttak før lading (AC100-240V 50/60Hz).
15. Ikke vri, demonter eller punkter det oppladbare batteriet i klipperen, da det kan føre til kortslutning eller skade enheten. Hvis batteriet ikke fungerer, ikke bruk klipperen – ta den til en autorisert forhandler.
16. Langvarig bruk ved temperaturer under -10°C eller over 40°C anbefales ikke, da dette kan skade batteriet.
17.  Avtakbar strømforsyningsdel (gjelder adaptermodell KA1201A-0502000EU/KA1201A-0502000BS/KA1201A-0502000AU).
18. Batteritype: Litium-ion-batteri.
19. Kast brukte batterier i henhold til lokale forskrifter. Ikke kast i husholdningsavfall; bruk passende innsamlings- eller gjenvinningspunkter.
20. Unngå kontakt med lekkende materiale. Ved kontakt, skyl med vann og søk medisinsk hjelp. Bruk hansker og kast sikkert.
21. Ikke utsett enheten eller batteriet for overdreven var.
22. Vær oppmerksom på risikoen for kortslutning av batteripolene forårsaket av metallgjensstander.

For å unngå skade på produktet:

1. Bruk kun originalt tilbehør.
2. Ikke slip bladene selv.
3. ADVARSEL: Bruk kun den avtagbare forsyningsenheten som følger med apparatet for å lade opp batteriet.

Produktoversikt (fig. 1)

- | | |
|---------------------------------|---|
| A. Spak for å justere batteriet | F. Verktøy for justering av blader og beskytter |
| B. Bryter | G. Smøreolje |
| C. Klippemaskin | H. Sett med 6 kammer (1,5mm-13mm) |
| D. Skrutrekker | I. Ladestasjon |
| E. Rengjøringsbørste | J. Ladeadapter |

Produktspesifikasjoner

Produktkode: 3000C			
Gjenstand	Spesifikasjoner	Gjenstand	Spesifikasjoner
Strømadapter	Inngang AC 100-240 V 50/60 Hz	Batteritype	Litium ion-batteri
	Utgang DC 5 V 2 A	Ladetid	2 timer
Batterikapasitet	3,7 V 2000 mAh	Brukstid	2 timer

Hvordan lade klippemaskinen

Viktig: Bruk kun den originale ladeledningen for å lade.

Du kan lade enheten din med en bærbar ladebase, eller lade klippemaskinen direkte ved å sette inn strømledningen i selve klippemaskinen. (fig. 2b/c)



Merk: Når klippemaskinen har lavt batteri kan adapteren kobles direkte til klippemaskinen. Du kan bruke klippemaskinen mens den lader.

Beskrivelse av LED-indikatorer (Fig. 2c/d/e/f)

- Lading pågår (ikke fulladet): ladeindikatoren  blinker.
- Gjenværende tid < 40 min: **JRL** v
- Gjenværende tid ≥ 40 min: **JRL** va
- Fulladet: ladeindikatoren  slukkes; **JRL** ampnen lyser konstant hvitt.

Bruksinstruksjoner

Instruksjoner om bytting og skiftning:

Trykk på bryteren for å slå klippemaskinen på og av (fig. 3a/b/c).

Hastigheten til klippemaskinen kan justeres ved å trykke på bryteren:

O: Slå av (av)

I: 7800 o/min

Bruksinstruksjoner

Batteriindikatoren viser tilgjengelig brukstid for klipperen ved gjeldende hastighetsinnstilling.

- Ved høyt batterinivå lyser **JRL** lampen konstant hvitt.
- Når gjenværende batteritid er mindre enn 40 minutter, lyser **JRL** lampen konstant rødt.
- Ved lavt batterinivå blinker **JRL** lampen rødt.
- Når batteriet er helt utladet, slukkes alle indikatorlys og klipperen slår seg automatisk av.

Justering av klippelengden

Klippemaskinen har 5 forskjellige justeringsnivå, disse er: 0.25/1.35/1.9/2.45/3.0mm.

Brukere kan justere nivået i henhold til behov.

- Trykk bladets justeringsspak (fig. 3d) forover for en kortere klipp.
- Trykk bladet bakover for motsatt effekt.

Hvordan montere og bytte ut beskyttere

Klippemaskinen har 6 beskyttere.

Størrelsene er: 1/2#(1,5 mm), 1#(3 mm), 1-1/2#(4,5 mm), 2#(6 mm), 3#(10 mm), 4#(13 mm).

Montering av beskyttere:

Rett inn kortsportsporet i henhold til tilsvarende beskytter med hovedenheten på produktet som vist på fig. 4a. Løft deretter hovedenheten forsiktig til du hører et 'klikk', dette indikerer at monteringen av beskytteren er fullført.



Merk: Før beskytteren byttes ut må det påses at klippemaskinen er slått av. Påse at beskytteren er montert riktig slik at den ikke er løs før bruk.

Fjerning av beskytter:

Du kan fjerne beskytteren ved å snu enden på kammen med fingeren din, som vist på fig. 4b (fig 4).

Vedlikehold av blader:



1. Les vedlikeholdsinstruksjonene for bladene nøye før bruk. Følg instruksjonene ved fjerning og montering av bladene for å unngå feil montering.
2. Etter at bladene er montert må du påse at de samsvarende delene er ordentlig festet.
3. Koble fra strømadapteren og slå av maskinen før vedlikehold.
4. Ikke forsøk å slippe eller endre bladet selv når du håndterer maskinen, dette for å unngå at du skader maskinen.

Fjerning av bladet:

- Hold klippemaskinen som vist på fig. 5a, løsne skruen som vist og fjern bladet. Hold på bladet mens du holder klippemaskinen for å unngå at bladet faller ned og blir skadet når du fjerner bladet (Forsiktig: bladet er skarpt. Beskytt hendene dine).
- Fjern det øvre bladet og den bevegelige bladets holder sammen, som vist på fig 5b.

Rengjøring og vedlikehold av bladene:

Bruk en børste for å rengjøre hovedenheten, fjern hårrester fra de øvre og nedre bladene og det bevegelige bladet (fig. 6a).

Drypp 1-2 dråper smørelje på de 5 korresponderende områdene etter at kuttehodet er montert (fig. 6b).

Hvordan montere bladet:

1. Monter det bevegelige bladet på to punkter på fjærenheten (fig. 7a).
2. Sett det øvre bladet på det bevegelige bladet (ingen løshet) (fig. 7b).
3. Det nedre bladet trykkes godt ned og rettes inn med skruhullet på bunnen (fig. 7c).
4. Sett inn skruen med klokka til 3/4 dybde (fig. 7d).
5. Sett inn verktøyet for justering av bladene. Kontroller at de øvre og nedre bladene er midtstilt og parallelle (fig. 7e).
6. Stram skruene, ta ut verktøyet for justering av bladene for å fullføre monteringen av bladene (fig. 7f).

Instruksjoner for batteribytte

Advarsel

1. Sørg for at klipperen er slått av og koblet fra strøm før service.
2. Bruk kun batteriet spesifisert av produsenten. Feil batteri kan forårsake feil, overoppheting, brann eller andre sikkerhetsrisikoer.

Forsiktig

1. Dette apparatet er utstyrt med et oppladbart batteri som kan byttes av brukeren. For å unngå potensielle farer skal utskifting eller fjerning av batteriet ved slutten av produktets levetid utføres av produsenten, en serviceagent eller tilsvarende kvalifisert personell.
2. Bruk kun oppladbare batterier som er spesifisert for dette apparatet.
3. Feil installasjon kan føre til sikkerhetsrisiko eller skade på apparatet.
4. Sørg for at batteriet installeres med korrekt polaritet (+/-).
5. Etter installasjon må det kontrolleres at alle komponenter er riktig montert og godt festet før apparatet tas i bruk.
6. Batteriet må ikke knuses, punkteres, deformeres, demonteres eller kortsluttes. Ikke bruk ikke-oppladbare batterier, da dette kan føre til overoppheting, lekkasje eller eksplosjon. Feil bruk kan føre til personskade eller skade på apparatet.
7. Batterimodell: I8500

Avhending av batteri

1. Ikke kast batteriet sammen med husholdningsavfall.
2. Kast brukte batterier i henhold til gjeldende lokale og nasjonale forskrifter.
3. Returner brukte batterier til sertifisert resirkuleringssenter eller autorisert JRL-servicepartner.

Nødvendig verktøy

- JRL-skrutrekker (inkludert tilbehør)

Batterispesifikasjon

- Type: Litium-ion (Li-ion)

Fjerning av batteri

1. Se avsnittet Fjerning av blad og fjern øvre og nedre blad (Fig. 8a/b/c).
2. Løsne skruene på bladjusteringsspaken og fjern spaken (Fig. 8d/e).
3. Fjern den faste braketten (Fig. 8f).
4. Fjern bladfjæren (Fig. 8g).
5. Løsne skruene på bunndekselet og fjern dekslet (Fig. 8h/i).
6. Fjern batteriet forsiktig fra batterirommet (Fig. 8j).
7. Koble batterikabelen fra kontakten (Fig. 8k).

Installering av batteri

1. Koble batterikabelen i korrekt retning. Når koblet til, vil hovedindikatorene lyse. Trykk på strømbryteren én gang for å gå tilbake til normal drift.
2. Sørg for at batterikontakten er helt innsatt og sikkert tilkoblet (Fig. 8k).
3. Plasser batteriet korrekt og fest det mellom batteriholderen og PCB (Fig. 8j).
4. Monter bunndekselet igjen og stram skruene (Fig. 8h/i).
5. Installer bladfjæren (Fig. 8g).
6. Installer den faste braketten (Fig. 8f).
7. Monter vippearmen på nytt og stram skruene (Fig. 8d/e).
8. Se avsnittet Installering av blad for å montere øvre og nedre blad igjen (Fig. 8a/b/c). Kontroller korrekt justering og at det ikke er slakk eller feiljustering før bruk.

JRL[®]
PROFESSIONAL

**Guang Zhou Eagle Fortress
Hair Products Ltd.**

No.4 Shuanglong Yucai
Street, Shiling Town, Huadu
District, Guangzhou, 510899
China

Bratt Trading AB

Radiovägen 34
135 48 Tyresö SWEDEN
+46 (8) 712 95 10
info@bratt-trading.se
www.bratt-trading.com



www.jrl.com



www.bratt-trading.com

