

PATENTS:

2025 3052 9529.1

PCT/CN2020/071260

2022 2355 4253.2

2020 3024 3743.8

3000C

Professional Cordless Hair Clipper

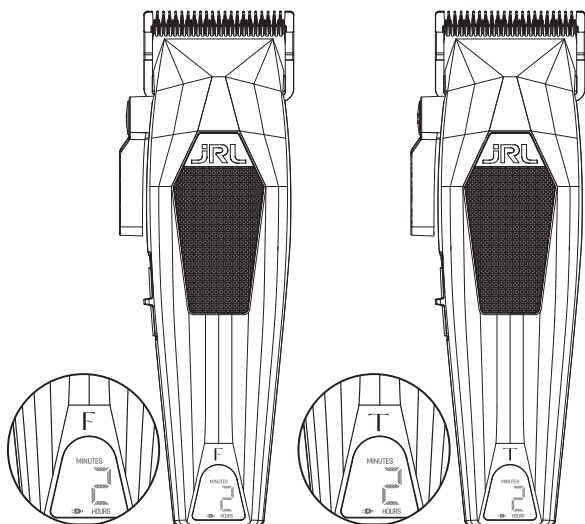

USER'S MANUAL

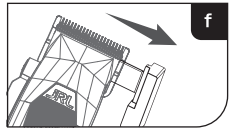
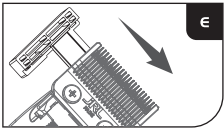
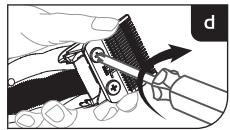
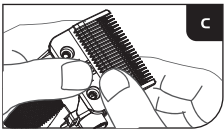
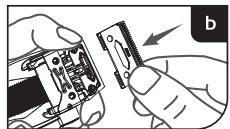
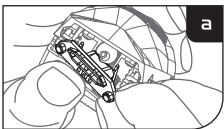
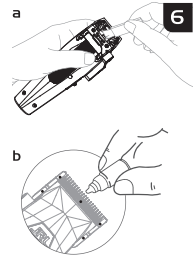
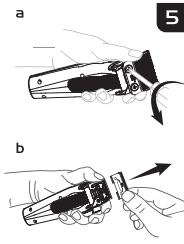
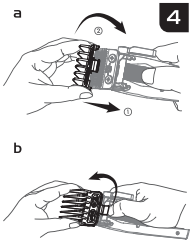
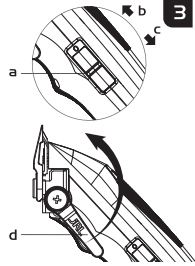
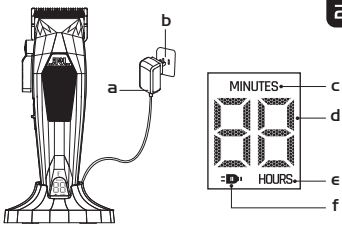
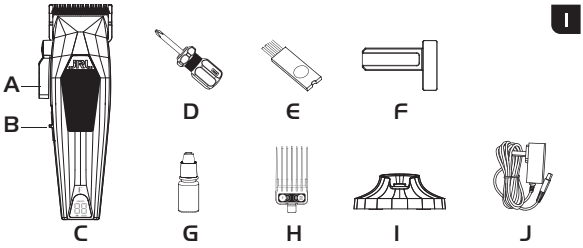

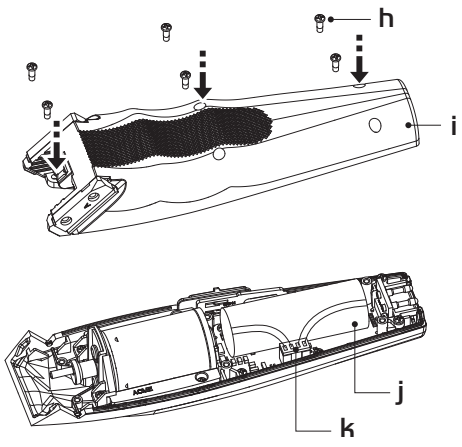
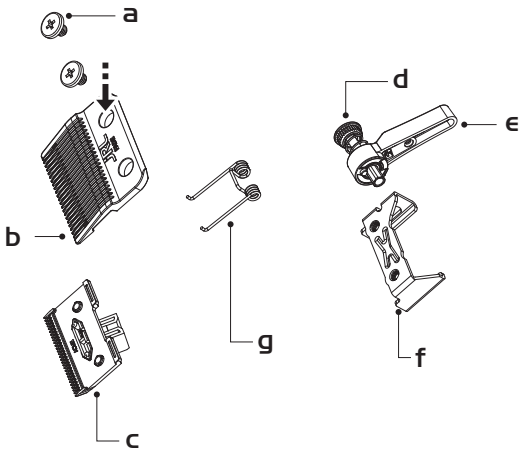

Tips

1. Dit apparaat is niet ontworpen om te worden gebruikt op synthetisch haar of voor enig ander doel dan het trimmen van 100% menselijk haar. Het bedrijf neemt geen verantwoordelijkheid voor storingen of schade veroorzaakt door verkeerd gebruik.
2. Dit product is uitsluitend ontworpen voor professioneel gebruik.
3. De veiligheidsinstructies en de gebruiksaanwijzing zijn ook in PDF-formaat beschikbaar op onze website: www.jrl.com.

Veiligheidsmaatregelen

Buiten bereik van kinderen houden:

Bewaar de tondeuse uit de buurt van kinderen. De tondeuse bevat scherpe messen en kleine onderdelen die schadelijk kunnen zijn voor minderjarigen.

Veilig gebruik:

1. Dit apparaat kan worden gebruikt door kinderen vanaf 8 jaar en door personen met beperkte fysieke, zintuiglijke of geestelijke vermogens, of met gebrek aan ervaring en kennis, mits zij onder toezicht staan of instructies hebben gekregen over het veilige gebruik van het apparaat en de gevaren begrijpen.
2. Dit apparaat is niet bedoeld voor gebruik door personen (inclusief kinderen) met beperkte fysieke, zintuiglijke of geestelijke vermogens, of gebrek aan ervaring en kennis, tenzij zij worden begeleid of instructies krijgen van een persoon die verantwoordelijk is voor hun veiligheid.
3. Kinderen mogen niet met het apparaat spelen.
4. Reiniging en onderhoud door de gebruiker mogen niet door kinderen worden uitgevoerd zonder toezicht.
5. Het apparaat mag alleen worden gebruikt met de voedingsadapter die bij het apparaat is geleverd.
6. **WAARSCHUWING:** Houd het apparaat droog.
7. Haal de stekker van de adapter uit het stopcontact voordat u de tondeuse schoonmaakt.
8. Verwijder eerst het mes en gebruik daarna de reinigingsborstel om haren te verwijderen.
9. Houd uit de buurt van water om elektrische schokken of schade aan de tondeuse te voorkomen.
10. Als de tondeuse per ongeluk in water of chemicaliën valt, onmiddellijk weggooien. Probeer deze niet te drogen of opnieuw aan te sluiten.
11. Voor juiste opslag: verwijder de tondeuse van het dock, trek de adapter uit en reinig de unit grondig. Bewaar de tondeuse niet op het laadstation en laat hem niet aangesloten op de adapter.
12. Als het snoer van de adapter beschadigd is, stop direct met gebruiken en vervang deze.
13. Demonteer dit product niet zelf. Ga naar erkende dealers voor service en reparatie.
14. Kies de juiste spanningsaansluiting voordat u oplaadt (AC100-240V 50/60Hz).
15. Draai, demonteer of doorboor de oplaadbare batterij in de tondeuse niet, dit kan kortsluiting of brand veroorzaken. Als de batterij niet werkt, gebruik de tondeuse niet en breng hem naar een erkende dealer.
16. Langdurig gebruik bij temperaturen onder -10°C of boven 40°C wordt niet aanbevolen, omdat dit de batterij kan beschadigen.
17.  Afneembaar voedingsdeel (van toepassing op adaptermodel KAI201A-0502000EU/KAI201A-0502000BS/KAI201A-0502000AU).
19. Gooi gebruikte batterijen weg volgens de lokale voorschriften. Gooi niet bij het huisvuil; gebruik geschikte inzamel- of recyclepunten.
20. Vermijd contact met lekkend materiaal. Bij contact direct met water afspoelen en medisch advies inwinnen. Draag handschoenen en gooi veilig weg.
21. Stel het apparaat of de batterij niet bloot aan overmatige hitte.
22. Let op het risico van kortsluiting van de accupolen door metalen voorwerpen.

Om productschade te voorkomen:

1. Gebruik alleen originele accessoires.
2. Slijp het mes niet zelf.
3. **WAARSCHUWING:** gebruik vóór het opladen van de batterij alleen de afneembare voedingseenheid die bij dit apparaat is geleverd.

Productoverzicht (Afb.1)

- | | |
|---|--|
| A. Hendel voor het verstellen van het mes | F. Gereedschap en beschermkap voor afstellen van mes |
| B. Schakelaar | G. Smeermiddel |
| C. Tondeuse | H. Set van 6 opzetkammen (1,5mm-13mm) |
| D. Schroevendraaier | I. Opladstation |
| E. Reinigingsborstel | J. Adapter voor oplader |

Productspecificaties

Artikelnummer: 3000C			
Item	Specificaties	Item	Specificaties
Voedingsadapter	Ingang AC: 100-240V, 50/60Hz	Type batterij	Lithium-ion batterij
	Uitgang DC 5V 2A	Oplaadtijd	2 uur
Batterijvermogen	3,7V 2000mAh	Gebruiksduur	2 uur

Uw tondeuse opladen

Belangrijk: gebruik alleen het originele snoer om op te laden.

U kunt uw apparaat opladen op het draagbare oplaadstation of de tondeuse rechtstreeks opladen door het snoer op de tondeuse zelf aan te sluiten. (Zie Afb. 2b/c)



Opmerking: als de tondeuse bijna leeg is, kan de adapter rechtstreeks op de tondeuse worden aangesloten. U kunt de tondeuse gebruiken terwijl deze wordt opgeladen.

Beschrijving van de LED-indicatoren (Fig. 2c/d/e/f)

Tijdens het opladen (niet volledig opgeladen): het  laadindicatorlampje knippert.

• Resterende tijd < 40 min: het **JRL** waarschuwinglampje knippert rood.

• Resterende tijd ≥ 40 min: het **JRL** waarschuwinglampje knippert wit.

• Volledig opgeladen: het  laadindicatorlampje gaat uit; het **JRL** lampje brandt continu wit.

Gebruiksaanwijzing

Instructies voor schakelen en schuiven:

Druk op de schakelaar om de tondeuse aan en uit te zetten (Afb. 3a/b/c).

Door op de schakelaar te drukken, kan ook de snelheid van de tondeuse worden aangepast:

O: Uitschakelen (uit)

I: 7800 RPM

Indicatie van de status van de tondeuse via LED

De batterij-indicator toont de beschikbare gebruikstijd van de tondeuse bij de huidige snelheidsinstelling.

• Bij een hoog batterijniveau brandt het **JRL** lampje continu wit.

• Wanneer de resterende batterijduur minder dan 40 minuten bedraagt, brandt het **JRL** lampje continu rood.

• Bij een laag batterijniveau knippert het **JRL** lampje rood.

• Wanneer de batterij volledig leeg is, gaan alle indicatorlampjes uit en schakelt het apparaat automatisch uit.

De snijlengte instellen

De tondeuse wordt geleverd met 5 verschillende instelniveaus, namelijk:

0.25/1.35/1.9/2.45/3.0mm.

Gebruikers kunnen het niveau instellen aan hun behoeften.

• Duw de hendel voor het afstellen van het mes (Afb. 3d) naar voren voor een kortere snijlengte.

• Duw het mes terug voor het omgekeerde effect.

Beschermkappen installeren en vervangen

De tondeuse wordt geleverd met 6 beschermkappen.

De grootte is: 1/2# (1,5 mm), 1# (3 mm), 1-1/2# (4,5 mm), 2# (6 mm), 3# (10 mm), 4# (13 mm).

Uw beschermkap installeren:

Zoals weergegeven in Afb. 4a, lijn de kaartsleuf die overeenkomt met de beschermkap uit met het apparaat van het product en til het apparaat voorzichtig op totdat u een 'klik' hoort. Dit geeft aan dat de installatie van de beschermkap is voltooid.



Opmerking: voor het vervangen van de beschermkap, moet u ervoor zorgen dat de tondeuse is uitgeschakeld.

Zorg ervoor dat de beschermkap correct is geïnstalleerd en niet los zit vóór gebruik.

Uw beschermer verwijderen:

Zoals weergegeven in Afb. 4b, kunt u de beschermkap verwijderen door met uw vinger aan de achterkant van de opzetkam te draaien (Afb. 4).

Onderhoud van de messen



Opmerking:

1. Lees de onderhoudsinstructies voor de messen zorgvuldig door voordat u het in gebruik neemt. Volg de instructies bij het verwijderen en installeren van het mes om onjuiste montage te voorkomen.

2. Nadat het mes is geïnstalleerd, moet u zorgvuldig controleren of de overeenkomstige onderdelen goed vastzitten.

3. Haal voor gebruik de stekker uit het stopcontact en schakel het apparaat uit.

4. Probeer het mes niet zelf te slijpen of te veranderen om schade aan uw apparaat te voorkomen.

Het mes verwijderen:

- Houd de tondeuse vast zoals weergegeven in Afb. 5a, draai de weergegeven schroeven los en verwijder het mes. Houd bij het verwijderen van het mes, het mes vast terwijl u de tondeuse vasthoudt om te voorkomen dat het mes eruit valt en beschadigd raakt (let op: het mes is scherp en bescherm uw handen).
- Zoals weergegeven in Afb. 5b, verwijder het bovenste mes en de beweegbare meshouder samen.

Reiniging en onderhoud van de messen:

Gebruik een borstel om het apparaat, de haarresten in de bovenste en onderste mesjes en het beweegbare mesje schoon te maken (Afb. 6a).

Druppel nadat de scheerkop is geïnstalleerd 1-2 druppels smeermiddel op de overeenkomstige vijf gebieden (Afb. 6b).

Het mes installeren:

1. Monteer het beweegbare mes op de twee pennen van het veer-opzetstuk (Afb. 7a).
2. Plaats het bovenste mes stevig op het beweegbare mes (mag niet los zitten) (Afb. 7b).
3. Het onderste mes wordt stevig ingedrukt en uitgelijnd met het onderste schroefgat (Afb. 7c).
4. Steek de schroef met de klok mee in de opening met een diepte van 3/4 (Afb. 7d).
5. Plaats het gereedschap voor het afstellen van het mes. Controleer of de bovenste en onderste messen in het midden liggen en evenwijdig zijn (Afb. 7e).
6. Draai de schroeven vast, haal het gereedschap voor het afstellen van het mes eruit om de montage van het mes te voltooien (Afb. 7f).

Instructies voor het vervangen van de batterij

Waarschuwing

1. Zorg er vóór onderhoud voor dat de tondeuse is uitgeschakeld en losgekoppeld van de stroomvoorziening.
2. Gebruik uitsluitend de door de fabrikant gespecificeerde batterij. Het gebruik van batterijen met een onjuiste spanning, capaciteit of specificatie kan leiden tot storingen, oververhitting, brand of andere veiligheidsrisico's.

Let op

1. Dit apparaat is uitgerust met een door de gebruiker vervangbare oplaadbare batterij. Om gevaar te voorkomen, dient vervanging of verwijdering van de batterij aan het einde van de levensduur te worden uitgevoerd door de fabrikant, diens serviceagent of een vergelijkbaar gekwalificeerde persoon.
2. Gebruik uitsluitend oplaadbare batterijen die voor dit apparaat zijn gespecificeerd.
3. Onjuiste installatie kan veiligheidsrisico's of schade aan het apparaat veroorzaken.
4. Zorg ervoor dat de batterij met de juiste polariteit (+/-) wordt geplaatst.
5. Controleer na installatie of alle onderdelen correct zijn gemonteerd en stevig zijn bevestigd voordat het apparaat wordt gebruikt.
6. De batterij niet pletten, doorboren, vervormen, demonteren of kortsluiten. Gebruik geen niet-oplaadbare batterijen.
7. Batterijmodel: 18500

Verwijdering van de batterij

1. Gooi de batterij niet weg bij het huishoudelijk afval.
2. Verwijder gebruikte batterijen overeenkomstig de geldende lokale, regionale en nationale voorschriften.
3. Lever gebruikte batterijen in bij een gecertificeerd batterij-recyclingpunt of een erkende JRL-servicepartner.

Benodigde gereedschappen

- JRL-schroevendraaier (meegeleverd met de accessoires)

Batterijspecificaties

- Type: Lithium-ion (Li-ion)

Verwijderen van de batterij

1. Raadpleeg het gedeelte Verwijderen van het mes en verwijder het boven- en ondermes (Fig. 8a/b/c).
2. Draai met een schroevendraaier de schroeven van de mesverstelhendel los en verwijder de hendel (Fig. 8d/e).
3. Verwijder de vaste beugel (Fig. 8f).
4. Verwijder de veer van het mes (Fig. 8g).
5. Draai de schroeven van de onderste behuizing los en verwijder de afdekking (Fig. 8h/i).
6. Haal de batterij voorzichtig uit het batterijcompartiment (Fig. 8j).
7. Koppel de batterijkabel los van de connector (Fig. 8k).

Installatie van de batterij

1. Sluit de batterijkabel aan in de juiste richting. Na aansluiting gaan de hoofdindicatorlampjes branden. Druk eenmaal op de aan/uit-schakelaar om terug te keren naar de normale bedrijfsstatus.
2. Zorg ervoor dat de connector van de batterijkabel volledig is ingestoken en stevig is aangesloten (Fig. 8k).
3. Plaats de batterij correct en zet deze vast tussen de batterijhouder en de printplaat (PCB) (Fig. 8j).
4. Plaats de afdekking van de onderste behuizing terug en draai de schroeven stevig vast (Fig. 8h/i).
5. Installeer de mesveer (Fig. 8g).
6. Installeer de vaste beugel (Fig. 8f).
7. Plaats de wip-/hefboomconstructie opnieuw en draai de schroeven vast (Fig. 8d / e).
8. Raadpleeg het gedeelte Installatie van het mes om het boven- en ondermes opnieuw te installeren (Fig. 8a/b/c). Controleer na installatie de juiste uitlijning van de messen en zorg ervoor dat er geen speling of verkeerde uitlijning is vóór gebruik.

JRL[®]
PROFESSIONAL

**Guang Zhou Eagle Fortress
Hair Products Ltd.**

No.4 Shuanglong Yucai
Street, Shiling Town, Huadu
District, Guangzhou, 510899
China



www.jrl.com

Bratt Trading AB

Radiovägen 34
135 48 Tyresö SWEDEN
+46 (8) 712 95 10
info@bratt-trading.se
www.bratt-trading.com



www.bratt-trading.com



EAC

UK
CA

CE

