

**PATENTS:**

2025 3052 9529.1

PCT/CN2020/071260

2022 2355 4253.2

2020 3024 3743.8

# 3000C

Professional Cordless Hair Clipper

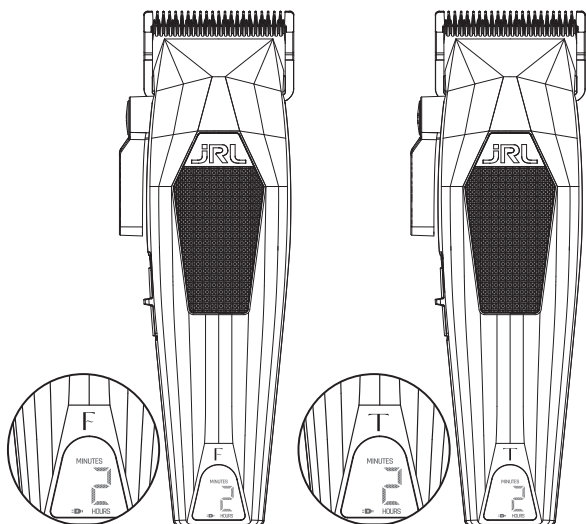

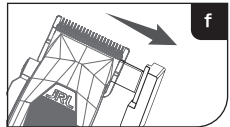
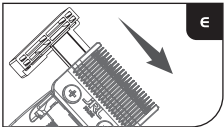
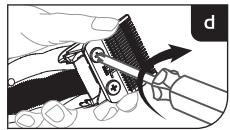
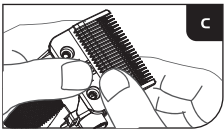
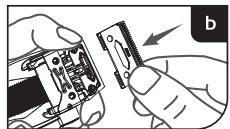
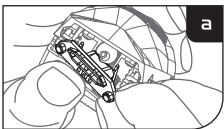
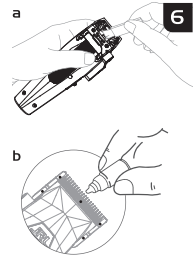
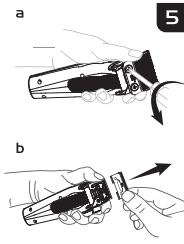
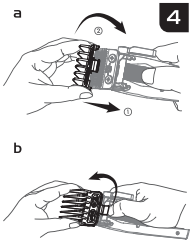
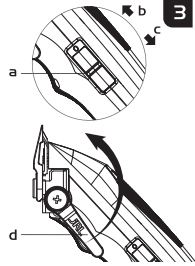
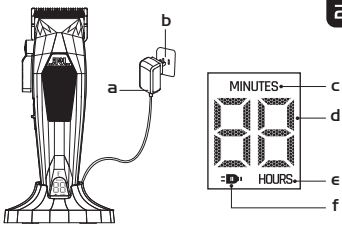
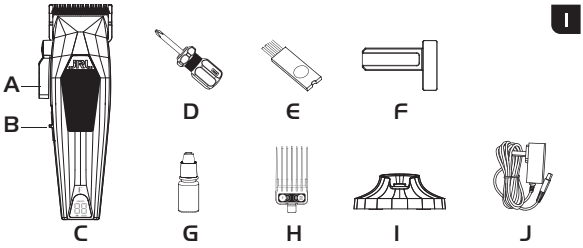

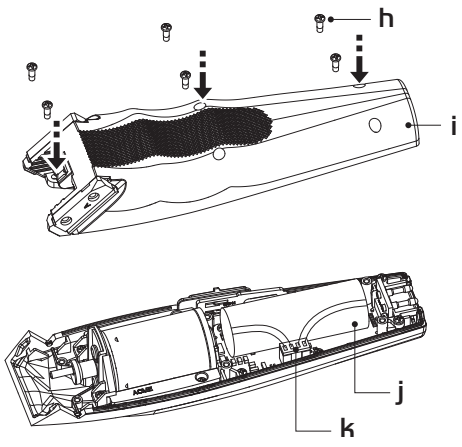
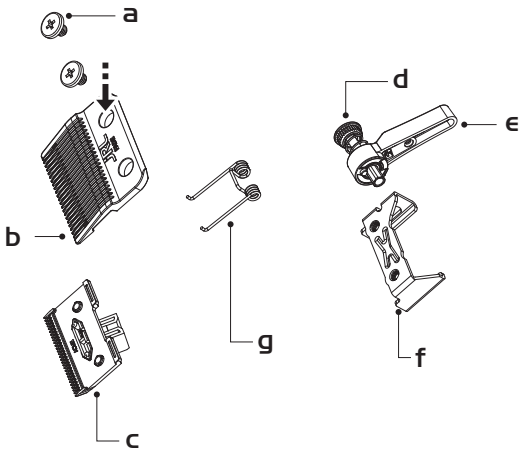

## Patarimai

1. Šis prietaisas neskirtas naudoti sintetiniams plaukams ar kitiems tikslams, išskyrus natūralių žmogaus plaukų kirpimą. Įmonė neprisiima atsakomybės už gedimus ar žalą, atsiradusią dėl netinkamo naudojimo.
2. Šis gaminytis skirtas tik profesionaliam naudojimui.
3. Saugos instrukcijas ir naudojimo vadovą taip pat galite rasti PDF formatu mūsų svetainėje: [www.jrl.com](http://www.jrl.com).

## Saugos priemonės

### Saugokite nuo vaikų.

Laikykite kirpimo mašinėlę vaikams nepasiekiamoje vietoje. Kirpimo mašinėlėje yra aštrių peiliukų ir smulkių dalių, kurios gali būti pavojingos nepilnamečiams.

### Saugus naudojimas.

1. Šiuo prietaisu gali naudotis vaikai nuo 8 metų ir vyresni bei asmenys su ribotomis fizinėmis, jutiminėmis ar protinėmis gebėjimais arba neturintys patirties ir žinių, jei jie prižiūrimi arba gavo instrukcijas, kaip saugiai naudoti prietaisą, ir supranta su tuo susijusias pavojus.
2. Šis prietaisas nėra skirtas naudoti asmenims (įskaitant vaikus) su ribotomis fizinėmis, jutiminėmis ar protinėmis gebėjimais arba neturintiems patirties ir žinių, jei jie nėra prižiūrimi arba negauna instrukcijų iš asmens, atsakingo už jų saugumą.
3. Vaikai neturi žaisti su prietaisu.
4. Valymą ir priežiūrą vaikams galima atlikti tik prižiūrint suaugusiam.
5. Prietaisą naudokite tik su prie prietaiso pridėdamu maitinimo adapteriu.
6. ĮSPĖJIMAS: Laikykite prietaisą sausoje vietoje.
7. Prieš valydami kirpimo įrankį, atjunkite adapterį nuo elektros tinklo.
8. Pirmiausia nuimkite ašmenis, tada naudokite valymo šepetėlį plaukų likučiams pašalinti.
9. Laikykite prietaisą atokiau nuo vandens, kad išvengtumėte elektros smūgio ar prietaiso pažeidimo.
10. Jei kirpimo įrankis netyčia nukrenta į vandenį ar chemines medžiagas, nedelsdami jį išmeskite. Nebandykite džiovinti ar jungti prie elektros.
11. Teisingam saugojimui: nuimkite kirpimo įrankį nuo doko, atjunkite adapterį ir kruopščiai išvalykite įrenginį. Nelaikykite kirpimo įrankio ant įkrovimo doko ar prijungto prie adapterio.
12. Jei adapterio laidas pažeistas, nedelsdami nustokite naudoti ir pakeiskite.
13. Nedarbuokite šio produkto savarankiškai. Kreipkitės į įgaliotą prekybos atstovą aptarnavimui ir remontui.
14. Prieš įkraunant pasirinkite tinkamą įtampą lizdą (AC100–240V 50/60Hz).
15. Netieskite, nedemontuokite ir nedurkite įkraunamos baterijos kirpimo įrankyje, nes gali įvykti trumpasis jungimas arba gaisras. Jei baterija neveikia, nenaudokite kirpimo įrankio ir nuvežkite į įgaliotą pardavėją.
16. Ilgalais naudojimas temperatūrose žemiau -10 °C arba virš 40 °C nepatartinas, nes gali būti pažeista baterija.
17.  Nuimama maitinimo dalis (taikoma KA1201A-0502000EU/KA1201A-0502000BS/KA1201A-0502000AU adapterių modeliams).
18. Baterijos tipas: ličio jonų baterija.
19. Naudotas baterijas utilizuokite pagal vietos taisykles. Nemetkite į buitinį šiukšlių konteinerį; naudokite tinkamas surinkimo ar perdirbimo vietas.
20. Venkite kontakto su ištekėjusiu medžiaga. Jei kontaktas įvyko, nuplaukite vandeniu ir kreipkitės į gydytoją. Naudokite pirštines ir saugiai utilizuokite.
21. Nepalikite prietaiso ar baterijos veikiamos aukštos temperatūros.
22. Būkite atsargūs, kad metaliniai objektai nesukeltų baterijos polių trumpojo jungimo.

### Kaip išvengti gaminio sugadinimo.

1. Naudokite tik originalius priedus.
2. Negaląskite peiliuko patys.
3. ĮSPĖJIMAS: Akumuliatoriui įkrauti naudokite tik kartu su šiuo prietaisu pateiktą nuimamą maitinimo bloką.

## Gaminio apžvalga (I pav.)

- |                                 |  |
|---------------------------------|--|
| A. Peiliuko reguliavimo svirtis | F. Peiliuko reguliavimo įrankis ir apsauga |
| B. Jungiklis                    | G. Tepimo alyva                            |
| C. Kirpimo mašinėlė             | H. 6 antgalių rinkinys (1,5mm-13mm)        |
| D. Atsuktuvas                   | I. Įkrovimo stovas                         |
| E. Valymo šepetėlis             | J. Įkrovimo adapteris                      |

## Gaminio specifikacijos

Gaminio kodas: 3000C			
Elementas	Specifikacijos	Elementas	Specifikacijos
Maitinimo adapteris	Iėjimas kint. srovė 100-240 V 50/60 Hz	Akumulatoriaus tipas	Ličio jonų baterija
	Išėjimas Nuol. srovė 5 V 2 A	Iškravimo laikas	2 val.
Akumulatoriaus talpa	3,7 V 2000 mAh	Naudojimo trukmė	2 val.

## Kaip "krauti kirpimo mašinėlę



**Svarbu. Įkrovimui naudokite tik originalų maitinimo kabelį.**

Įkrauti prietaisą galite nešiojamame įkrovimo stovė arba įkrauti kirpimo mašinėlę tiesiogiai, prijungę maitinimo laidą prie pačios kirpimo mašinėlės (2b/c pav.).



**Pastaba.** Kai kirpimo mašinėlės įkrovos lygis žemas, adapterį galima tiesiogiai prijungti prie kirpimo mašinėlės. Įkraunamą kirpimo mašinėlę galima naudoti.

### LED indikatorių aprašymas (Fig.2c/d/e/f)

- Įkrovimas (ne visiškai): Įkrovimo  indikatorius mirksi.
- Likęs laikas < 40 min: **JRL** įspėjamoji le
- Likęs laikas ≥ 40 min: **JRL** įspėjamoji
- Visiškai įkrauta: Įkrovimo  **JRL** lemputė šviečia nuolat baltai.

## Naudojimo instrukcijos

### Perjungimo ir perkėlimo instrukcijos:

Paspauskite jungiklį, kad įjungtumėte ir išjungtumėte kirpimo mašinėlę (3a/b/c pav.).

Paspaudus jungiklį taip pat galima reguliuoti kirpimo mašinėlės greitį:

O: Išjungimas

I: 7800 suk./min.

### Prietaiso būsenos indikavimas LED lemputėmis:

Akumulatoriaus indikatorius rodo galimą prietaiso veikimo laiką esant dabartiniam greičio nustatymui.

- Esant aukštam akumulatoriaus lygiui, **JRL** lemputė šviečia nuolat baltai.
- Kai likęs akumulatoriaus veikimo laikas trumpesnis nei 40 minučių, **JRL** lemputė šviečia nuolat raudonai.
- Esant žemam akumulatoriaus lygiui, **JRL** lemputė mirksi raudonai.
- Akumulatoriui visiškai išsikrovus, visos indikatoriaus lemputės užgesa ir prietaisas automatiškai išsijungia.

## Kirpimo ilgio reguliavimas

Kirpimo mašinėlėje yra 5 skirtingi reguliavimo lygiai: 0.25/1.35/1.9/2.45/3.0mm.

Naudotojai gali reguliuoti lygį pagal poreikį

- Peiliukų reguliavimo svirtį (3d pav.) pastumkite į priekį, kad kirpimas vyktų arčiau.
- Stumkite peiliukų atgal, kad poveikis būtų atvirkštinis.

## Kaip sumontuoti ir pakeisti apsaugas

### Kirpimo mašinėlėje yra 6 apsaugų.

Dydžiai: 1/2# (1,5 mm), 1# (3 mm), 1-1/2# (4,5 mm), 2# (6mm), 3# (10mm), 4# (13 mm).

### Apsaugos montavimas.

Kaip parodyta 4a pav., sulygiuokite kortelės lizdą, atitinkančią apsaugą, su pagrindiniu gaminio bloku, tada švelniai pakelkite pagrindinį bloką, kol išgirsite spragtelėjimą, kuris reiškia, kad apsaugos montavimas baigtas.



**Pastaba.** Prieš keisdami apsaugą įsitikinkite, kad kirpimo mašinėlė išjungta.

Prieš naudodami įsitikinkite, kad apsauga tinkamai sumontuota ir nėra atsilaisvinusi.

### Apsaugos nuėmimas.

Kaip parodyta 4b pav., apsaugą galite nuimti pirštu pasukdami šukų galą (4 pav.).

## Peiliukų priežiūra



**Pastaba.**

1. Prieš pradėdami dirbti, atidžiai perskaitykite peiliukų priežiūros instrukciją. Kad išvengtumėte netinkamo surinkimo, išimdami ir montuodami peiliukus vadovaukitės instrukcijomis.
2. Sumontavę peiliukus, būtinai atidžiai patikrinkite, ar tvirtai pritvirtintos atitinkamos dalys.
3. Prieš pradėdami dirbti, atjunkite maitinimo adapterį ir išjunkite aparatą.
4. Dirbdami su peiliukais nbandykite patys jų galąsti ar keisti, kad nesugadintumėte aparato.

## Peiliuko išėmimas.

- Laikykite kirpimo mašinėlę, kaip parodyta 5a pav., atsukite parodytus varžtus ir nuimkite peiliuką. Nuimdami peiliuką, laikykite peiliuką laikydami kirpimo mašinėlę, kad peiliukas nenukristų ir nebūtų pažeistas (atsargiai, peiliukas yra aštrus. Atkreipkite dėmesį, kad apsaugotumėte rankas).
- Kaip parodyta 5b pav., nuimkite viršutinį peiliuką ir judančio peiliuko laikiklį kartu.

## Peiliuko valymas ir priežiūra.

Šepetėliu išvalykite pagrindinį korpusą, plaukų likučius viršutiniuose ir apatiniuose peiliukuose bei judančius peiliukus (6a pav.).

Sumontavę kirpimo galvutę, ant atitinkamų penkių vietų užlašinkite 1-2 lašus tepalo (6b pav.).

## Kaip sumontuoti peiliuką.

1. Ant dviejų spyruoklinio tvirtinimo kaiščių uždėkite judantįjį peiliuką (7a pav.).
2. Tvirtai uždėkite viršutinį peiliuką ant judančiojo peiliuko (be laisvumo) (7b pav.).
3. Apatinis peiliukas stipriai prispaudžiamas ir sulygiuojamas su apatine varžto anga (7c pav.).
4. Įsukite varžtą pagal laikrodžio rodyklę į 3/4 gylį (7d pav.).
5. Įstatykite peiliukų reguliavimo įrankį. Patikrinkite, ar viršutiniai ir apatiniai peiliukai yra centruoti ir lygiagretūs (7e pav.).
6. Užveržkite varžtus, ištraukite peiliukų reguliavimo įrankį, kad užbaigtumėte peiliukų surinkimą (7f pav.).

## Akumuliatoriaus keitimo instrukcijos

### Įspėjimas

1. Prieš atliekant techninę priežiūrą įsitinkinkite, kad prietaisas išjungtas ir atjungtas nu maitinimo šaltinio.
2. Naudokite tik gamintojo nurodytą akumuliatorių. Netinkamos įtampos, talpos ar specifikacijų akumuliatorių naudojimas gali sukelti gedimus, perkaitimą, gaisrą ar kitus pavojus.

### Atsargiai

1. Šis prietaisas turi naudotojo keičiamą įkraunamą bateriją. Siekiant išvengti galimų pavojų, baterijos keitimą ar pašalinimą pasibaigus produkto eksploatavimo laikui turi atlikti gamintojas, jo aptarnavimo centras arba kvalifikuotas asmuo.
2. Naudokite tik šiam prietaisui skirtas įkraunamas baterijas.
3. Netinkamas įrengimas gali sukelti saugumo riziką arba sugadinti prietaisą.
4. Įsitinkinkite, kad baterija įdėta laikantis teisingos poliškumo (+/-).
5. Po įrengimo patikrinkite, ar visi komponentai tinkamai sumontuoti ir saugiai pritvirtinti prieš naudojimą.
6. Nesuspaukite, nepradurkite, nedeformuokite, neišardykite ir nesujungkite baterijos trumpuoju jungimu. Nenaudokite neįkraunamų baterijų, nes tai gali sukelti perkaitimą, nuotėkį ar sproginimą. Netinkamas naudojimas gali sukelti sužalojimus arba sugadinti prietaisą.
7. Baterijos modelis: 18500

### Akumuliatoriaus utilizavimas

1. Neišmeskite akumuliatoriaus kartu su buitinėmis atliekomis.
2. Naudotus akumuliatorius utilizuokite laikydamiesi galiojančių vietinių, regioninių ir nacionalinių teisės aktų.
3. Priduokite naudotus akumuliatorius sertifikuotam perdirbimo centrui arba įgaliotam JR techninės priežiūros partneriui.

### Reikalingi įrankiai

- JRL atsuktuvą (pridedamas)

### Akumuliatoriaus specifikacijos

- Tipas: Ličio jonų akumuliatorius (Li-ion)

### Akumuliatoriaus išėmimas

1. Žr. skyrių „Removing the Blade“ ir nuimkite viršutinį bei apatinį peiliuką (Fig. 8a/b/c).
2. Naudodami atsuktuvą atlaisvinkite peiliuko reguliavimo svirties varžtus ir nuimkite svirtį (Fig. 8d/e).
3. Nuimkite fiksuotą laikiklį (Fig. 8f).
4. Nuimkite peiliuko spyruoklę (Fig. 8g).
5. Atlaisvinkite apatinio korpuso varžtus ir nuimkite apatinį dangtelį (Fig. 8h/i).
6. Atsargiai išimkite akumuliatorių iš skyriaus (Fig. 8j).
7. Atjunkite akumuliatoriaus laidą nuo jungties (Fig. 8k).

### Akumuliatoriaus montavimas

1. Prijunkite akumuliatoriaus laidą teisinga kryptimi. Po prijungimo užsidsę pagrindiniai indikatoriai. Vieną kartą paspauskite maitinimo jungiklį, kad būtų atkurtas normalus režimas.
2. Įsitinkinkite, kad akumuliatoriaus laido jungtis yra visiškai įkišta ir tvirtai prijungta (Fig. 8k).
3. Tinkamai įdėkite akumuliatorių ir tvirtai pritvirtinkite jį tarp akumuliatoriaus laikiklio ir PCB (Fig. 8j).
4. Vėl uždėkite apatinį dangtelį ir tvirtai priveržkite varžtus (Fig. 8h/i).
5. Įdėkite peiliuko spyruoklę (Fig. 8g).
6. Įdėkite fiksuotą laikiklį (Fig. 8f).
7. Vėl sumontuokite svyruojantį mechanizmą ir priveržkite varžtus (Fig. 8d/e).
8. Žr. skyrių „Installing the Blade“, vėl sumontuokite viršutinį ir apatinį peiliuką (Fig. 8a/b/c). Po montavimo patikrinkite teisingą išlygiavimą ir įsitinkinkite, kad nėra laisvumo ar neteisingo padėties nustatymo.

**JRL**<sup>®</sup>  
PROFESSIONAL

**Guang Zhou Eagle Fortress  
Hair Products Ltd.**

No.4 Shuanglong Yucai  
Street, Shiling Town, Huadu  
District, Guangzhou, 510899  
China



[www.jrl.com](http://www.jrl.com)

**Bratt Trading AB**

Radiovägen 34  
135 48 Tyresö SWEDEN  
+46 (8) 712 95 10  
[info@bratt-trading.se](mailto:info@bratt-trading.se)  
[www.bratt-trading.com](http://www.bratt-trading.com)



[www.bratt-trading.com](http://www.bratt-trading.com)



EAC

UK  
CA

CE

