

**PATENTS:**

2025 3052 9529.1

PCT/CN2020/071260

2022 2355 4253.2

2020 3024 3743.8

# 3000C

Professional Cordless Hair Clipper

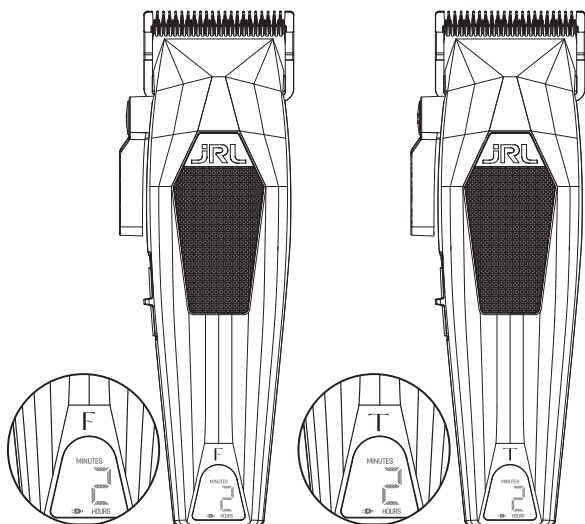

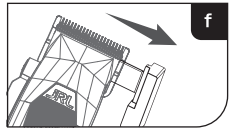
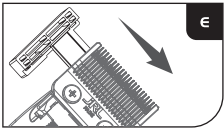
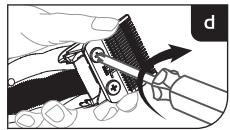
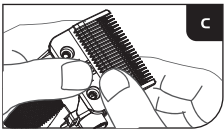
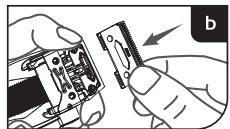
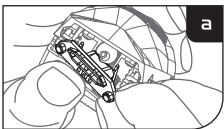
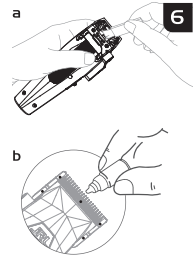
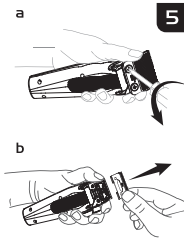
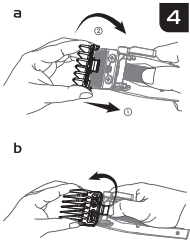
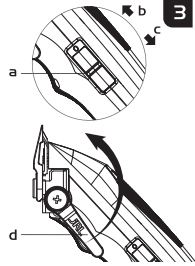
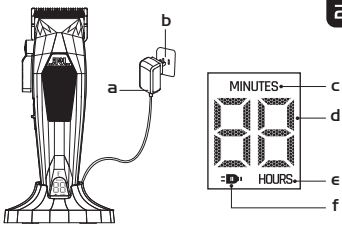
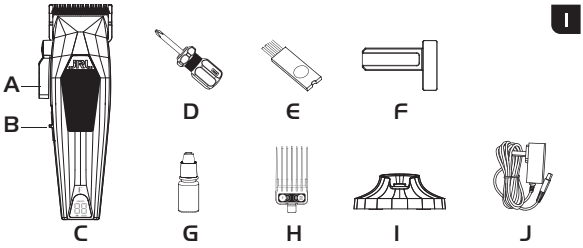

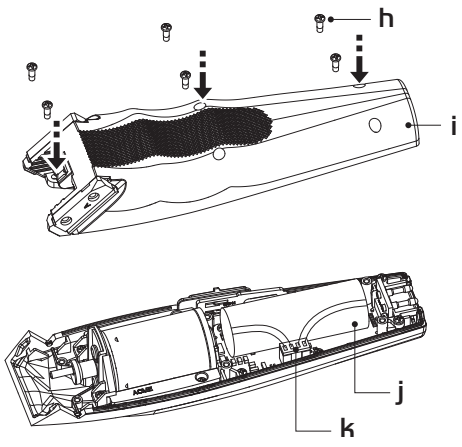
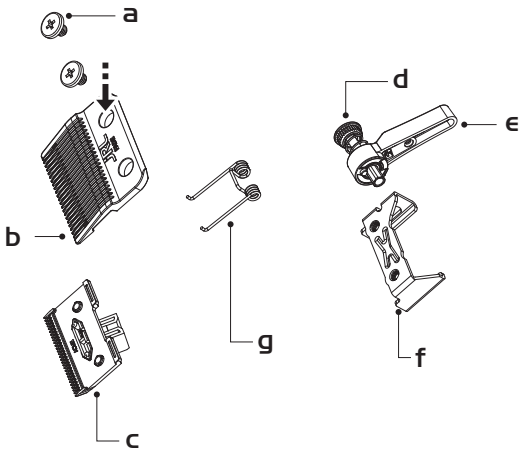

## Tips

1. Þessi tæki er ekki hönnuð til notkunar á gervihár eða til annars nota en að skera 100% mannhár. Fyrirtækið tekur ekki ábyrgð á bilunum eða skemmdum sem verða vegna rangrar notkunar.
2. Þessi vara er eingöngu ætluð fagfólki.
3. Öryggisforskriftir og notkunarhandbók eru einnig í boði í PDF-sniði á vefsíðu okkar: [www.jrl.com](http://www.jrl.com).

## Safety precautions

### Haldið frá börnum:

Vinsamlegast geymið klippitækið fyrir börnum. Tækið inniheldur hvöss klingur og smá hluti sem geta verið hættulegir fyrir minniháa.

### Öryggisnotkun:

1. Þennan búnað mega nota börn frá 8 ára aldri og eldri og einstaklingar með takmarkaða líkamlega, skynfæra- eða vitsmunalega hæfileika eða skort á reynslu og þekkingu, ef þeir eru undir eftirliti eða hafa fengið leiðbeiningar um örugga notkun búnaðarinnar og skilja áhættuna sem fylgir.
2. Þessi búnaður er ekki ætlaður til notkunar af einstaklingum (þar með talin börn) með takmarkaða líkamlega, skynfæra- eða vitsmunalega hæfileika eða skort á reynslu og þekkingu nema þeir séu undir eftirliti eða hafi fengið leiðbeiningar frá ábyrgum aðila.
3. Börn skulu ekki leika sér með búnaðinn.
4. Þríf og notendaviðhald skulu ekki framkvæma börn án eftirlits.
5. Búnaðurinn má aðeins nota með þeim aflugjafa sem fylgir honum.
6. VIÐVÖRUN: Halda búnaðinum þurrum.
7. Af-tengið aflugjafann áður en klippinn er þrífinn.
8. Fjarlægjið blaðið fyrst, notið svo bursta til að fjarlægja háragrinn.
9. Haldið frá vatni til að forðast raflost eða skemmdir á klippunni.
10. Ef klippan dettur óvart í vatn eða önnur efni, hentið henni strax. Reynið ekki að þurrka eða tengja hana við rafmagn.
11. Til að geyma rétt: fjarlægjið klippuna úr dokkunni, aftengið aflugjafann og þrifið eininguna vel. Ekki geyma klippuna á hleðsludokki eða tengda aflugjafa.
12. Ef snúra aflugjafans er skemmd, hættið að nota hana strax og skiptið út.
13. Ekki taka vöruna í sundur sjálfur. Leitið til viðurkennds þjónustuaðila fyrir viðgerðir.
14. Véljið rétta spennu fyrir tengi áður en hlaðið (AC100–240V 50/60Hz).
15. Snúið ekki, takið ekki í sundur né stingið í endurhlaðanlega rafhlöðu í klippunni, annars getur orðið skammhlaup eða eldur. Ef rafhlaðan virkar ekki, notið ekki klippuna og takið hana til viðurkennds aðila.
16. Lengdarnotkun við hita undir -10°C eða yfir 40°C er ekki mælt með, getur skemmt rafhlöðu.
17.  Aftaklegur aflugjafahluti (gildir fyrir KA1201A-0502000EU/KA1201A-0502000BS/KA1201A-0502000AU).
18. Tegund rafhlöðu: Lithium-ion rafhlaða.
19. Hentu notuðum rafhlöðum í samræmi við staðbundnar reglur. Ekki henda í heimilisrus; notið viðeigandi söfnunar- eða endurvinnslustaði.
20. Forðist snertingu við lekæfni. Ef snerting á sér stað, skolið með vatni og leitið læknisráðs. Notið hanska og hentu örugglega.
21. Ekki útsetja búnað eða rafhlöðu fyrir miklum hita.
22. Gætið þess að málmhlutir stýttist ekki rafhlöðuþræðina með skammhlaupshættu.

### Til að forðast skemmdir á vörinni:

1. Notaðu eingöngu upprunalegu aukahlutina.
2. Ekki brýna klinguna á eigin spýtur.
3. VIÐVÖRUN: Til að hlaða rafhlöðuna skaltu einkaþegar nota þann afköstueiningu sem fylgir þessu tæki.

## Yfirlit yfir vöruna (Mynd 1)

- |                        |                                   |
|------------------------|-----------------------------------|
| A. Blaðstillingarstöng | F. Blaðstillingartæki og hlíf     |
| B. Rofi                | G. Smuróla                        |
| C. Klippivél           | H. Sett af 6 kambum (1,5mm-13mm)  |
| D. Skrufjárn           | I. Hleðslustöð                    |
| E. Hreinsibursti       | J. Hleðslubúnaður/rafmagnsadapter |

## Vörulýsingar

Vörunúmer: 3000C			
Hlutur	Tæknilýsing	Hlutur	Tæknilýsing
Rafmagnsadapter	Inntak: AC 100-240V 50/60Hz	Tegund rafhlöðu	Lithiumjónarafhlaða
	Úttak: DC 5V 2A	Hleðslutími	2 klukkustundir
Rafhlaðugeta	3,7V 2000 mAh	Notkunartími	2 klukkustundir

## Hvernig á að hlaða rakvélina

### Mikilvægt: Notaðu eingöngu upprunalega straumsnúru til að hlaða.

Þú getur hlaðið tækið annað hvort á færanlegri hleðslustöð eða beint með því að tengja snúruna við klippivélina sjálfa. (Mynd 2b/c)



**Athugið:** Þegar lítið er eftir af hleðslu má tengja straumbreyti beint við klippivélina. Þú getur notað klippivélina á meðan hún er í hleðslu.

### Lýsing á LED-vísum (Fig.2c/d/e/f)

- Hleðsla (ekki full): Hleðsluvísir blikkar.
- Eftirstandandi tími < 40 mín: **JRL** viðvörunarljós blikkar rautt.
- Eftirstandandi tími ≥ 40 mín: **JRL** viðvörunarljós blikkar hvítt.
- Fullhlaðið: Hleðsluvísir slokknar; **JRL** ljósið logar stöðugt hvítt.

## Strokk notkun

### Kveikja / Hraðastilling

Ýttu á rofann til að kveikja/slökkva (Mynd 3a/b/c). Með því að ýta einnig stillir þú hraða:

O: Slökkt

I: 7800 RPM

Stöðuvísun tækis með LED-ljósum:

Rafhlaðuvísir sýnir tiltækan notkunartíma tækisins við núverandi hraðastillingu.

- Þegar rafhlaðan er með hátt hleðslustig logar **JRL** ljósið stöðugt hvítt.
- Þegar eftirstandandi rafhlöðutími er minni en 40 mínútur logar **JRL** ljósið stöðugt rautt.
- Þegar rafhlaðan er með lágt hleðslustig blikkar **JRL** ljósið rautt.
- Þegar rafhlaðan er fullkomlega tæmd slokkna öll vísiljós og tækið slekkur sjálfkrafa á sér.

## Stíllt skurðarlengd

Rakvélin kemur með 5 stillingum: 0.25/1.35/1.9/2.45/3.0mm. Notendur velja eftir þörfum. Ýttu á stillitáff (Mynd 3d) framan á fyrir nærri klippingu, ýttu aftur fyrir lengri skurðarlengd.

## Hvernig á að setja á og fjarlægja leiðarstykkj

Rakvélin fylgir 6 leiðarstykkjum:

1/2# (1.5 mm), 1# (3 mm), 1½# (4.5 mm), 2# (6 mm), 3# (10 mm), 4# (13 mm).

### Festa leiðarstykk:

Réttu við ása slitstýringarinnar við rakvélina (Mynd 4a), lyftu síðunni þar til þú heyrir „klikk“-leiðarstykk lokast á réttan hátt.



**Athugaðu:** Slökkva skal á rakvélinni áður en leiðarstykk skiptist. Gakktu úr skugga um að það sé ekki laus.

### Fjarlægja leiðarstykk:

Snúðu hala rakarsins með fingri (Mynd 4b) til að losa.

## Blaðahaldið og viðhald



### Athugaðu:

1. Lestu leiðbeiningar um viðhald blaðsins áður en þú framkvæmir fjarlægingu eða uppsetningu-til að forðast röng samsetningu.
2. Eftir uppsetningu: athugaðu vandlega hvort blað og ihlutir séu festir.
3. Slökktu á rakvélinni og taktu adapter úr sambandi áður en þú byrjar.
4. Ekki skerpa eða breyta blaðinu sjálf/ur-þú gætir skemmt tækið.

## Fjarlægja blað:

- Haltu rakvélinni eins og sýnt er (Mynd 5a), losaðu skrufur og taktu blaðið varlega úr. Vertu varkár-blaðið er beitt.
- Mynd 5b: Fjarlægðu efra blað og hreyfanlega blaðahaldara saman.

## Hreinsun og smurning:

Notaðu bursta til að hreinsa aðalhlutann, leifar á efra og neðra blaði og hreyfanlega blaðið (Mynd 6a).

Eftir uppsetningu: dreypu 1-2 dropar af smurolíu á fimm tiltekin svæði (Mynd 6b).

## Setja blað aftur:

1. Festið hreyfanlega blaðið á tvo bolta á blaðfjarða (Mynd 7a).
2. Settu efra blað varlega yfir hreyfanlega (Mynd 7b).
3. Neðra blaðið skal passa við skrufugang (Mynd 7c).
4. Skrufaðu inn 3/4 af dýpt (Mynd 7d).
5. Notaðu stillitól, athugaðu miðju og samsetningu (Mynd 7e).
6. Hertu skrufurnar og fjarlægðu stillitólinn-þá er blaðið rétt sett (Mynd 7f).

## Leiðbeiningar um skipti á rafhlöðu

### Viðvörðun

1. Áður en þjónustuaðgerðir eru framkvæmdar skal ganga úr skugga um að tækið sé slökkt og aftengt frá rafmagni.
2. Notið eingöngu rafhlöðu sem framleiðandi tilgreinir. Notkun rafhlöðna með röngum spennu-, afkastagetu- eða tæknilysingum getur valdið bilunum, ofhitnun, eldsvoða eða öðrum öryggisáhættupáttum.

### Varúð

1. Þetta tæki er búið endurhlaðanlegri rafhlöðu sem notandi getur skipt um. Til að forðast hugsanlega hættu skal skipti eða fjarlæging rafhlöðunnar við lok líftíma vörunnar fara fram af framleiðanda, þjónustuaðila eða öðrum hæfum aðila.
2. Notið aðeins endurhlaðanlegar rafhlöður sem eru ætlaðar fyrir þetta tæki.
3. Röng uppsetning getur valdið öryggisáhættu eða skemmdum á tækinu.
4. Gætið þess að rafhlaðan sé sett í með réttri skautun (+/-).
5. Eftir uppsetningu skal ganga úr skugga um að allir hlutar séu rétt settir upp og tryggilega festir áður en tækið er notað.
6. Ekki má kremja, gata, aflaga, taka í sundur eða valda skammhlaupi í rafhlöðunni. Ekki nota óendurhlaðanlegar rafhlöður, þar sem það getur valdið ofhitnun, leka eða sprengingu. Röng notkun getur valdið meiðslum eða skemmdum á tækinu.
7. Rafhlöðugerð: 18500

### Förgun rafhlöðu

1. Ekki farga rafhlöðunni með heimilssorpi.
2. Fargið notuðum rafhlöðum í samræmi við gildandi staðbundnar, svæðisbundnar og landslög.
3. Skilið notuðum rafhlöðum á viðurkennda endurvinnslustöð eða til viðurkennds JRL þjónustuaðila.

### Nauðsynleg verkfæri

- JRL skrufjárn (fylgir með aukahlutum)

### Tæknilysing rafhlöðu

- Gerð: Litíum-jón rafhlaða (Li-ion)

### Fjarlæging rafhlöðu

1. Sjá kafla „Removing the Blade“ og fjarlægjið efri og neðri hnifinn (Fig. 8a/b/c).
2. Notið skrufjárn til að losa skrufur á stillistöng hnífsins og fjarlægjið stöngina (Fig. 8d/e).
3. Fjarlægjið fasta festingu (Fig. 8f).
4. Fjarlægjið gorm hnífsins (Fig. 8g).
5. Losið skrufur neðra hulturs og fjarlægjið neðra lok (Fig. 8h/i).
6. Fjarlægjið rafhlöðuna varlega úr rafhlöðuhólfinu (Fig. 8j).
7. Aftengið rafhlöðukapalinn frá tenginu (Fig. 8k).

### Uppsetning rafhlöðu

1. Tengjið rafhlöðukapalinn í réttri stefnu. Eftir tengingu kvikna aðalljós visanna. Ýtið einu sinni á rofann til að endurheimta eðlilegt stöðustig.
2. Gangið úr skugga um að tengi rafhlöðukapalsins sé að fullu sett í og tryggilega tengt (Fig. 8k).
3. Setjið rafhlöðuna rétt fyrir og festið hana tryggilega á milli rafhlöðuhaldara og PCB-plötu (Fig. 8j).
4. Setjið neðra lok hultursins aftur á og herðið skrufurnar vel (Fig. 8h/i).
5. Setjið gorm hnífsins í (Fig. 8g).
6. Setjið fasta festingu í (Fig. 8f).
7. Setjið aftur upp vogarsamstæðu og herðið skrufurnar (Fig. 8d/e).
8. Sjá kafla „Installing the Blade“, setjið efri og neðri hnif aftur á (Fig. 8a/b/c). Eftir uppsetningu skal athuga rétta stillingu og ganga úr skugga um að enginn lausleiki eða rangstaða sé til staðar áður en tækið er notað.



**Guang Zhou Eagle Fortress  
Hair Products Ltd.**

No.4 Shuanglong Yucai  
Street, Shiling Town, Huadu  
District, Guangzhou, 510899  
China



[www.jrl.com](http://www.jrl.com)

**Bratt Trading AB**

Radiovägen 34  
135 48 Tyresö SWEDEN  
+46 (8) 712 95 10  
[info@bratt-trading.se](mailto:info@bratt-trading.se)  
[www.bratt-trading.com](http://www.bratt-trading.com)



[www.bratt-trading.com](http://www.bratt-trading.com)

