

PATENTS:

2025 3052 9529.1

PCT/CN2020/071260

2022 2355 4253.2

2020 3024 3743.8

3000C

Professional Cordless Hair Clipper

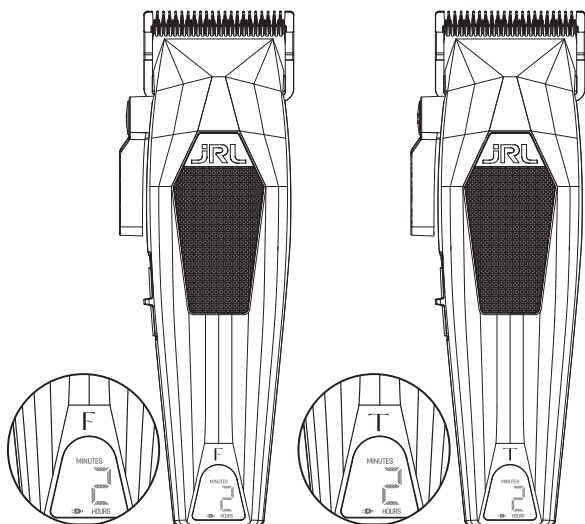

USER'S MANUAL

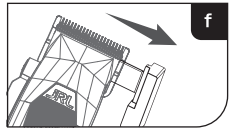
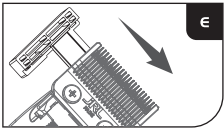
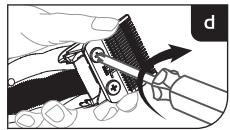
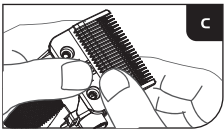
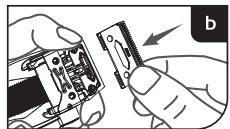
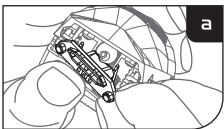
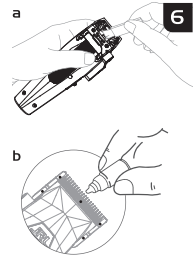
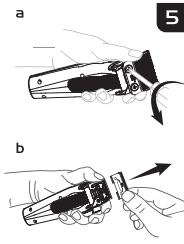
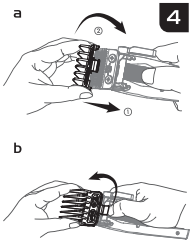
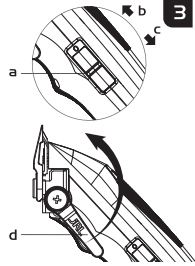
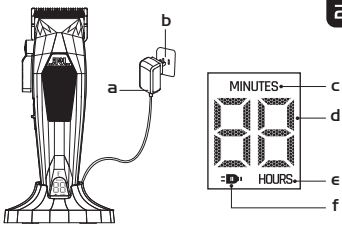
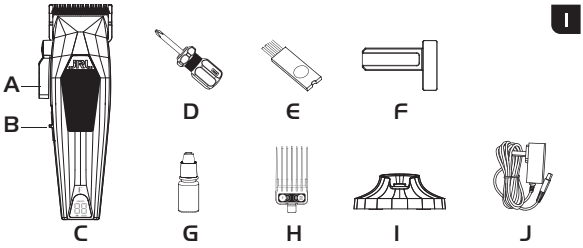

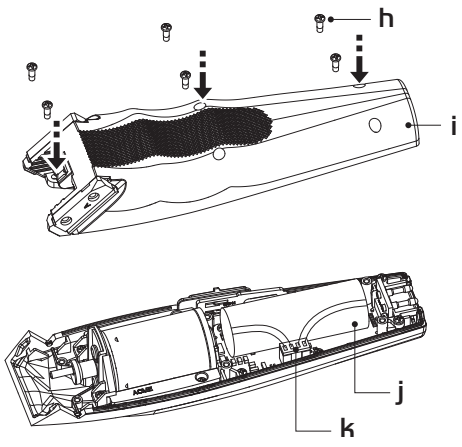
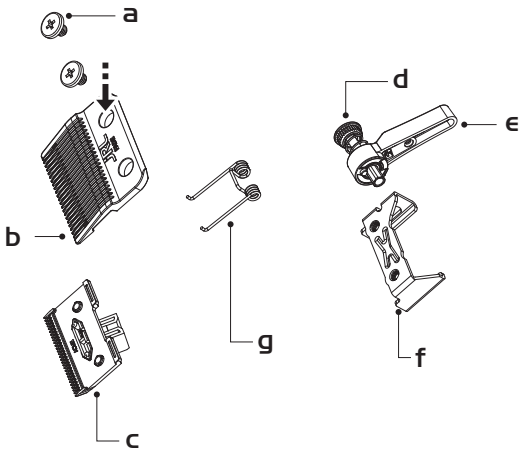

Vihjeet

1. Tätä laitetta ei ole suunniteltu käytettäväksi synteettisille hiuksille tai mihinkään muuhun tarkoitukseen kuin 100-prosenttisten ihmishiusten leikkaamiseen. Yritys ei ota vastuuta väärinkäytöstä johtuvista toimintahäiriöistä tai vahingoista.
2. Tämä tuote on tarkoitettu vain ammattikäyttöön.
3. Turvallisuusohjeet ja käyttöohjeet ovat saatavilla myös PDF-muodossa verkkosivuiltamme: www.jrl.com.

Turvallisuuden svarotoimenpiteet

Pidä poissa lasten ulottuvilta:

Säilytä leikkuri poissa lasten ulottuvilta. Leikkuri sisältää teräviä teriä ja pieniä osia, jotka voivat olla haitallisia alaikäisille.

Turvallinen käyttö:

1. Tätä laitetta voivat käyttää 8 vuotta täyttäneet lapset sekä henkilöt, joilla on rajoittuneet fyysiset, aistilliset tai henkiset kyvyt tai puuttuu kokemusta ja tietoa, jos heitä valvotaan tai heille on annettu ohjeet laitteen turvallisesta käytöstä ja he ymmärtävät siihen liittyvät vaarat.
 2. Tätä laitetta ei ole tarkoitettu käytettäväksi henkilöiden (myös lasten) toimesta, joilla on rajoittuneet fyysiset, aistilliset tai henkiset kyvyt tai puutteellista kokemusta ja tietoa, ellei heitä valvota tai ohjata turvallisuudesta vastuussa oleva henkilö.
 3. Lapset eivät saa leikkiä laitteella.
 4. Lapsilta ei saa edellyttää laitteen puhdistusta tai ylläpitoa ilman valvontaa.
 5. Laitetta saa käyttää vain laitteen mukana toimitetun virtalähteen kanssa.
 6. VAROITUS: Pidä laite kuivana.
 7. Irrota virtasovitin ennen leikkurin puhdistamista.
 8. Poista ensin terä ja käytä sitten harjaa hiusten poistamiseen.
 9. Pidä laite veden ulottumattomissa välttääksesi sähköiskun tai laitteen vaurioitumisen.
 10. Jos leikkuri putoaa vahingossa veteen tai kemikaaleihin, hävitä se välittömästi. Älä yritä kuivata tai liittää sitä virtalähteeseen.
 11. Säilytä oikein: poista leikkuri telakasta, irrota sovitin ja puhdista laite huolellisesti. Älä säilytä leikkuria lataustelakassa tai kytkettynä sovittimeen.
 12. Jos virtasovittimen johto on vaurioitunut, lopeta laitteen käyttö välittömästi ja vaihda johto.
 13. Älä pura tuotetta itse. Ota yhteys valtuutettuun huoltoon tai jälleenmyyjään.
 14. Valitse oikea jännite ennen latausta (AC100-240V 50/60Hz).
 15. Älä väännä, pura tai puhkaise leikkurin ladattavaa akkua, sillä se voi aiheuttaa oikosulun tai laitteen palamisen. Jos akku ei toimi, älä käytä leikkuria vaan vie se valtuutetulle jälleenmyyjälle.
 16. Älä käytä laitetta pitkään alle -10°C tai yli 40°C lämpötiloissa, sillä se voi vahingoittaa akkua.
 17.  Irrottava virtayksikkö (sovelletaan KA1201A-0502000EU/KA1201A-0502000BS/KA1201A-0502000AU -mallin sovittimiin).
 18. Akun tyyppi: Litiumioniakku.
 19. Hävitä käytetyt akut paikallisten määräysten mukaisesti. Älä heitä tavalliseen jätteeseen; käytä asianmukaisia kierrätys- tai keräyspisteitä.
 20. Vältä kosketusta vuotavan materiaalin kanssa. Jos kosketusta tapahtuu, huuhtelee vedellä ja hakeudu lääkärin hoitoon. Käytä käsineitä ja hävitä turvallisesti.
 21. Älä altista laitetta tai akkua liialliselle lämmölle.
 22. Ole tietoinen akun napojen oikosulun vaarasta metalliesineiden kautta.
- Tuotteen vahingoittumisen välttämiseksi:
1. Käytä vain alkuperäisiä lisävarusteita.
 2. Älä teroita terää itse.
 3. VAROITUS: Käytä akun lataamiseen vain tämän laitteen mukana toimitettua irrottavaa syöttöyksikköä.

Tuotteen yleiskuvas (kuva 1)

- | | |
|--------------------|----------------------------------|
| A. Terän säätövipu | F. Terän säätötyökala ja suojuus |
| B. Kytin | G. Voiteluöljy |
| C. Clipper | H. Sarja 6 kimpaa (1,5mm-13mm) |
| D. Ruuvimeisseli | I. Latauslaituri |
| E. Puhdistusharja | J. Laturisovitin |

Tuotteen tekniset tiedot

Tuotekoodi: 3000C			
Kohde	Tekniset tiedot	Kohde	Tekniset tiedot
Virtalähde	Tulo AC 100-240V 50/60Hz	Akun tyyppi	Litiumioniakku
	Lähtö DC 5V 2A	Latausaika	2 tuntia
Akun kapasiteetti	3,7V 2000mAh	Käyttöaika	2 tuntia

Miten lataat leikkurin



Tärkeää: Käytä lataamiseen vain alkuperäistä virtajohtoa.

Voit ladata laitteen kannettavalla latausalustalla tai ladata leikkurin suoraan kytkemällä virtajohtoon itse leikkuriin (kuva 2b/c)



Huom: Kun leikkurin varaus on vähissä, sovitin voidaan kytkeä suoraan leikkuriin. Voit käyttää leikkuria sen latauksen aikana.

LED-merkkivalojen kuvaus (Fig. 2c/d/e / f)

- Latauksessa (ei täysin ladattu): latausmerkkivalo  vilkkuu.
- Jäljellä oleva aika < 40 min: **JRL** va
- Jäljellä oleva aika ≥ 40 min: **JRL** var
- Täysin ladattu: latausmerkkivalo  sammuu; **JRL** valo palaa jatkuvasti valkoisena.

Käyttöohjeet

Vaihto- ja siirto-ohjeet:

Kytke leikkuri päälle ja pois päältä painamalla kytkintä (Kuva 3a/b/c).

Kytkeä painamalla voidaan myös säätää leikkurin nopeutta:

O: Sammutus (pois päältä)

I: 7800 RPM

Trimmerin tila LED-valon avulla

Akun merkkivalo näyttää käytettävissä olevan ajan trimmerin nykyisellä nopeusasetuksella.

- Kun akku on täynnä, **JRL** valo palaa jatkuvasti valkoisena.
- Kun jäljellä oleva akkuaika on alle 40 minuuttia, **JRL**
- Kun akun taso on alhainen, **JRL**
- Kun akku on täysin tyhjä, kaikki merkkivalot sammuvat ja laite sammuu automaattisesti.

Leikkuupituuden säätäminen

Leikkurissa on 5 erilaista säätötasoa, jotka ovat: 0.25/1.35/1.9/2.45/3.0mm.

Käyttäjät voivat säätää tasoa tarpeidensa mukaan.

- Työnnä terän säätövipua (kuva 3d) eteenpäin, jotta leikkaus olisi tiiviimpi.
- Työnnä terää taaksepäin käänteistä vaikutusta varten.

Suojusten asentaminen ja vaihtaminen

Clipperin mukana tulee 6 vartijaa.

Koot ovat: 1/2#(1,5mm), 1#(3mm), 1-1/2#(4,5mm), 2#(6mm), 3#(10mm), 4#(13mm).

Suojuksen asentaminen:

Kohdista suojusta vastaava korttipaikka tuotteen pääyksikköön, kuten kuvassa 4a näkyy, ja nosta pääyksikköä varovasti, kunnes kuulet naksahduksen, joka osoittaa, että suojuksen asennus on valmis.



Huom: Varmista ennen suojuksen vaihtamista, että leikkuri on kytketty pois päältä. Varmista ennen käyttöä, että suojus on asennettu kunnolla, eikä se ole löysällä.

Suojauksen poistaminen:

Kuten kuvassa 4b näkyy, voit poistaa suojuksen kääntämällä kammion häntää sormella (kuva 4).

Terän huolto



Huom:

1. Lue terän huolto-ohjeet huolellisesti ennen käyttöä. Noudata ohjeita, kun irrotat ja asennat terää, jotta vältät virheellisen kokoonpanon.
2. Kun terä on asennettu, tarkista huolellisesti, että vastaavat osat on kiinnitetty tukevasti.
3. Irrota virtalähde ennen käyttöä ja sammuta laite.
4. Kun käsittelet terää, älä yritä teroittaa tai muuttaa terää itse, jotta kone ei vahingoituisi.

Terän irrottaminen:

- Pidä leikkuria kuvassa 5a esitetyllä tavalla, löysää ruuvit ja irrota terä. Kun irrotat terää, pidä terästä kiinni samalla kun pidät leikkuria, jotta terä ei putoa ja vahingoitu (varoitusta: terä on terävä). Suojaa kätesi).
- Kuten kuvassa 5b on esitetty, irrota ylempi terä ja liikkuvan terän pidike yhdessä.

Terän puhdistus ja huolto:

Puhdista päärunko, ylemmän ja alemman terän hiusjätteet sekä liikkuva terä harjalla (Kuva 6a).

Kun leikkuupää on asennettu, tiputa 1-2 tippaa voiteluainetta vastaaville viidelle alueelle (kuva 6b).

Miten terä asennetaan:

1. Asenna liikkuva terä jousikiinnikkeen kahteen tappiin (kuva 7a).
2. Aseta ylempi terä liikkuvan terän päälle tukevasti (ei löysää) (Kuva 7b).
3. Alempi terä painetaan tiukasti alas ja kohdistetaan alimman ruuvien reikään (kuva 7c).
4. Työnnä ruuvi myötäpäivään 3/4 syvyyteen (kuva 7d).
5. Aseta terän säätötyökalu paikalleen. Tarkista, että ylempi ja alempi siipi ovat keskitettyinä ja yhdensuuntaisina (kuva 7e).
6. Kiristä ruuvit ja ota terän säätötyökalu ulos, jotta terän kokoonpano saadaan valmiiksi (Kuva 7f).

Akun vaihtamisohjeet

Varoitus

1. Varmista, että trimmeri on sammutettu ja irrotettu verkkovirrasta ennen huoltoa
2. Käytä vain valmistajan määrittelemää akkua. Vääräntyylinen akku voi aiheuttaa toimintahäiriöitä, ylikuumentumista, tulipaloja tai muita turvallisuusriskejä.

Varovaisuus

1. Tämä laite on varustettu käyttäjän vaihdettavalla ladattavalla akulla. Mahdollisten vaarojen välttämiseksi akun vaihto tai poistaminen tuotteen käyttöänsä lopussa tulee suorittaa valmistajan, huoltopalvelun tai muun pätevän henkilön toimesta.
2. Käytä ainoastaan tälle laitteelle määritellyjä ladattavia akkuja.
3. Virheellinen asennus voi aiheuttaa turvallisuusriskin tai vahingoittaa laitetta.
4. Varmista, että akku asennetaan oikealla napaisuudella (+/-).
5. Asennuksen jälkeen varmista, että kaikki osat on asennettu oikein ja kiinnitetty turvallisesti ennen laitteen käyttöä.
6. Akkua ei saa murskata, puhkaista, muuttaa muotoaan, purkaa tai oikosulkea. Älä käytä ei-ladattavia paristoja, sillä se voi aiheuttaa ylikuumentumista, vuotoa tai räjähdyksen. Virheellinen käyttö voi aiheuttaa henkilövahinkoja tai laitteen vaurioitumisen.
7. Akkumalli: 18500

Akun hävittäminen

1. Älä hävitä akkua talousjätteen mukaan
2. Hävitä käytetyt akut voimassa olevien paikallisten ja kansallisten määräysten mukaisesti.
3. Palauta käytetyt akut sertifioituun kierrätyspisteeseen tai valtuutetulle JRL-huoltopartnerille.

Tarvittavat työkalut

- JRL-ruuvimeisseli (sisältyy lisävarusteisiin)

Akun tekniset tiedot

- yyyppi: Litiumioni (Li-ion)

Akun poistaminen

1. Katso kohta Terän poistaminen ja poista ylä- ja alaterä (Fig. 8a/b/c).
2. Irrota ruuvimeisselillä terän säätövipun ruuvit ja poista vipu (Fig. 8d/e).
3. Poista kiinteä tuki (Fig. 8f).
4. Poista terän jousi (Fig. 8g).
5. Irrota alarungon ruuvit ja poista alakansi (Fig. 8h/i).
6. Poista akku varovasti akun kotelosta (Fig. 8j).
7. Irrota akun kaapeli liittimestä (Fig. 8k).

Akun asentaminen

1. Liitä akun kaapeli oikeassa suunnassa. Liitännän jälkeen päämerkkivalot syttyvät. Paina virtakytkintä kerran palataksesi normaalitilaan.
2. Varmista, että akun liitin on täysin kiinni ja tukevasti liitetty (Fig. 8k).
3. Aseta akku oikein ja kiinnitä se akun pidikkeen ja piirilevyn (PCB) väliin (Fig. 8j).
4. Asenna alarungon kansi takaisin ja kiristä ruuvit tiukasti (Fig. 8h/i).
5. Asenna terän jousi (Fig. 8g).
6. Asenna kiinteä tuki (Fig. 8f).
7. Asenna vipu uudelleen ja kiristä ruuvit (Fig. 8d/e).
8. Katso kohta Terän asentaminen ja asenna ylä- ja alaterä takaisin (Fig. 8a/b/c). Tarkista asennuksen jälkeen terien oikea linjaus ja varmista, ettei ole löysyyttä tai vääriä kohdistusta ennen käyttöä.

JRL[®]
PROFESSIONAL

**Guang Zhou Eagle Fortress
Hair Products Ltd.**

No.4 Shuanglong Yucai
Street, Shiling Town, Huadu
District, Guangzhou, 510899
China



www.jrl.com

Bratt Trading AB

Radiovägen 34
135 48 Tyresö SWEDEN
+46 (8) 712 95 10
info@bratt-trading.se
www.bratt-trading.com



www.bratt-trading.com



EAC

UK
CA

CE

