

GHOST I

Professional Hair Clipper & Trimmer

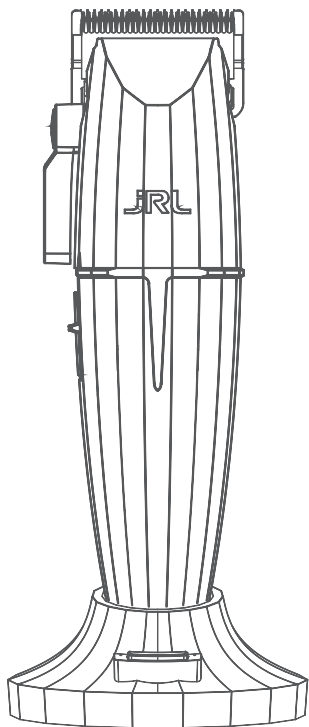

2020C-B

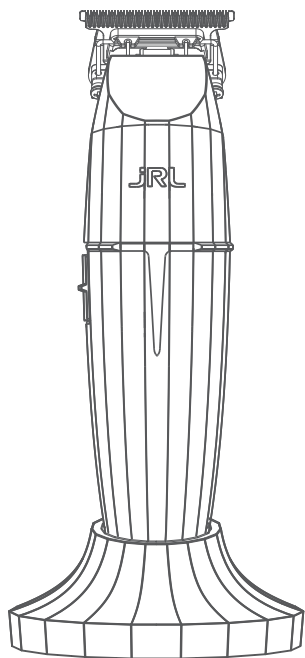

2020T-B

USER'S MANUAL

PATENTS:

2023 3023 3617.8

2015 2001 7468.1

2022 2355 4253.2

2020 3024 3743.8

ONYX

FF 2020C-B

Den profesjonelle trådløse hårklipperen

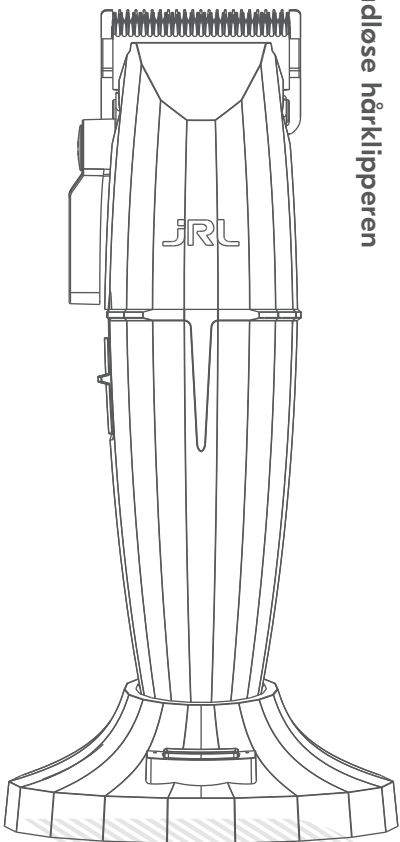

NO

BRUKSANVISNING



Tips

- Denne maskinen er ikke tiltenkt brukt til syntetisk hår eller til andre formål enn å klippe menneskehår. Produsenten påtar seg intet ansvar for feil eller skader som forårsakes av feilaktig bruk eller misbruk.
- Dette produktet er kun til profesjonell bruk.

Sikkerhetsforholdsregler

Oppbevares utilgjengelig for barn:

Vennligst oppbevar hårklyperen utilgjengelig for barn. Hårklyperen har skarpe blader og små deler som kan være skadelige for mindreårige.

Sikkerhetsregler for bruk:

- Trekk ut strømadapteren før hårklyperen rengjøres.
- Fjern først bladene og bruk deretter rensebørsten for å fjerne eventuelle hårrester.
- Hold maskinen unna vann for å unngå støt og/eller skader på hårklyperen.
- Hvis hårklyperen ved et uheld skulle falle i vann eller kjemikalier, må den kastes omgående. Ikke prøv å tørke den og deretter koble den til en strømkilde.
- For å oppbevare hårklyperen på riktig måte må den tas av ladedokken og adapteren frakobles. Deretter skal maskinen rengjøres grundig. Ikke oppbevar hårklyperen på ladedokken eller la den være tilkoblet adapteren.
- Hvis ledningen på strømadapteren er skadd, må du stoppe å bruke den omgående og erstatte den med en gang.
- Ikke demonter dette produktet på egen hånd. Service og reparasjon skal gjennomføres av en godkjent forhandler.
- Velg et strømuttak med riktig spenning før lading (AC100-240 V 50/60 Hz).
- Ikke vri, demonter eller stikk hull på det ladbare batteriet i hårklyperen. Dette kan føre til kortslutning eller brann i hårklyperen. Hvis batteriet ikke fungerer, skal du ikke prøve å bruke hårklyperen, men ta den med til en godkjent forhandler.
- Det anbefales ikke å bruke hårklyperen ved temperaturer under -10°C eller over 40°C , da dette kan skade batteriet.

Slik unngår du skade på produktet:

- Bruk kun originalt tilbehør.
- Slip ikke bladene på egen hånd.
- Bruk kun den originale strømadapteren produsert av JRL. Hvis det brukes andre adaptere fra andre produsenter, kan det føre til feil på hårklyperen under lading.
- ADVARSEL:** Bruk kun den avtakbare forsyningsenheten som følger med til å lade batteriet.

Produktoversikt

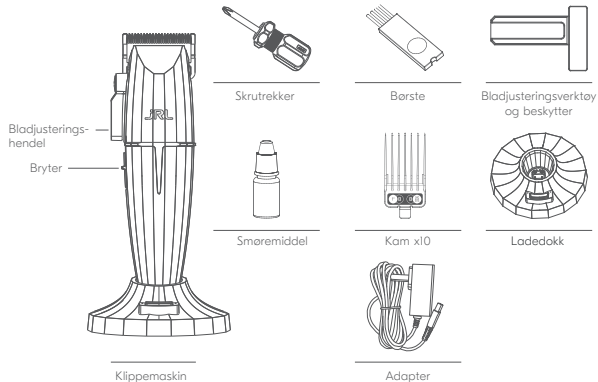

Produktspesifikasjoner

| Produktkode: 2020C-B | | | |
|----------------------|--------------------------------------|-------------|---|
| Enhet | Spesifikasjoner | Enhet | Spesifikasjoner |
| Strømadapter | Inngangsspenning AC 100-240V 50/60Hz | Batteritype | Litium-ion-batteri |
| | Utgangsspenning DC 5V 2A | Ladetid | 2.5 timer til Hurtiglading 5 timer til Reset IQ Technology Charge |
| Batterikapasitet | 3.6V 3500mAh | Brukstid | 5 timer |

Lading av hårklyperen

Viktig: Bruk kun den originale strømledningen til å lade.

Du kan lade enheten på den bærbare ladebasen, eller lade hårklyperen direkte ved å koble strømledningen til selve hårklyperen.



Merk: Når hårklyperen har lavt strømnivå, kan adapteren tilkobles direkte til hårklyperen. Du kan bruke hårklyperen mens den lader.

Reset IQ Technology Charge

Koble ladebasen til strømadapteren, grønt lys tennes. Bruk av Reset IQ Charge vil forlenge batteriets levetid og ta ca. 5 timer å fullade.

Hurtiglading

Trykk én gang på knappen på ladebasen for å bytte til hurtiglading, hvitt lys tennes. Den innstilte hurtigladdingsmodusen tar omtrent 2,5 timer.

LED-funksjoner

- Når hårklyperen ikke er fullt ladet, vil indikatorlyset fortsette å blinke og batteriindikatoren vil vise gjenværende brukstid.
- Når hårklyperen har mindre enn 40 minutters brukstid, vil JRL-varsellyset blinke rødt.
- Når hårklyperen har mer enn 40 minutters brukstid: JRL-varsellampen blinker hvitt ved hurtiglading JRL-varsellampen blinker grønt ved Recovery-lading.
- Når hårklyperen er fulladet, vil varsellampen slutte å blinke og den hvite JRL-lampen forblir på.

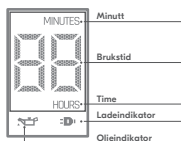
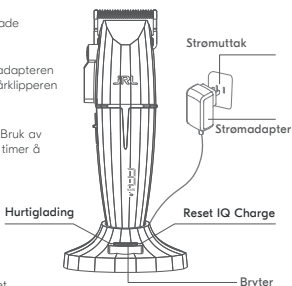

Bruksanvisning

Bryterinstruksjoner

Trykk på bryteren for å slå hårklyperen på og av. Hårklyperens hastighet kan også justeres ved å skyve på bryteren: O: slått av; I: Strøm på/første hastighet 6000 RPM; II: Andre hastighet 7500 RPM.

LED-lys viser klippemaskinens status:

Batteriindikatoren viser hvor lenge klipperen kan brukes ved den aktuelle hastigheten.

- Når hårklyperen har høyt batterinivå, lyser det hvite JRL-lyset. Når hårklyperen har vært i bruk i én time, vises oljeindikatoren.
- Når hårklyperen har lavt batterinivå, blinker det røde JRL-lyset.
- Klippemaskinen skrur automatisk av alle lysene og slår seg av når batteriet er tomt.

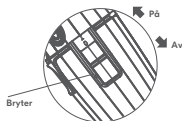

Justering av klippelengden

Klippemaskinen har 5 ulike klippelengder: 0,5 mm, 1,4 mm, 2,0 mm, 2,8 mm og 3,5 mm. Brukeren kan justere lengden etter behov.

- For en kortere klipp skyves bladet forover med justeringshendelen.
- Motsatt effekt får du ved å skyve bladet bakover.



Montering og utskifting av avstandskammer

Klippemaskinen har 10 avstandskammer.

De har følgende størrelser:

1/2# (1,5 mm), 1# (3 mm), 1-1/2# (4,5 mm), 2# (6 mm), 3# (10 mm), 4# (13 mm), 5# (16 mm), 6# (19 mm), 7# (22 mm), 8# (25 mm).

Montering av avstandskam:

Som vist på figuren nedenfor skyver du avstandskammen inn på hårklyperen ved å løfte hårklyperen litt til du hører et klikk som indikerer at den sitter på plass.



Merk: Før du skifter avstandskam må du sørge for at hårklyperen er slått av. Pøse av avstandskammen monteres riktig og at den ikke er løs før bruk.

Fjerning av avstandskam:

Som vist til høyre kan du fjerne avstandskammen ved å snu den nedre delen av kammen med fingeren.

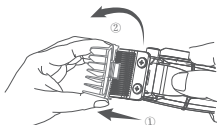

Montering av avstandskam

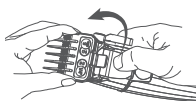

Fremgangsmåte for fjerning av avstandskam

Vedlikehold av skjæreblader



- Merk:** 1. Les vedlikeholdsinstruksene for skjærebladet nøye før hårklipperen tas i bruk. Følg instruksene når skjærebladet fjernes og festes for å unngå feilaktig montering.
2. Når bladet er montert, er det viktig å sjekke at de aktuelle delene er godt festet.
3. Før hårklipperen brukes skal du frakoble strømadapteren og skru maskinen av.
4. Vær forsiktig når du håndterer bladet, og prøv aldri å slippe eller endre det på egen hånd for å unngå å skade hårklipperen.

Fjerning av bladet:

- Hold hårklipperen som vist på illustrasjon 1 til høyre, løse de angitte skruene og fjern bladet. Når du fjerner bladet, kan du holde i det samtidig som du holder fast i hårklipperen for å forhindre at bladet faller ned og blir skadd. (Bladet er skarpt, pass på hendene.)
- Som vist på illustrasjon 2 til høyre fjernes det bevegelige bladet og den bevegelige bladholderen sammen.

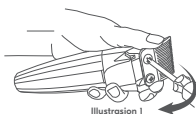

Illustrasjon 1

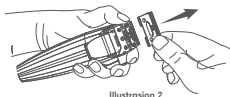

Illustrasjon 2

Rengjøring og vedlikehold av blad

Illustrasjon 1. Bruk en børste for å rengjøre maskinen, hårrester på øvre og nedre blad og det bevegelige bladet. Illustrasjon 2. Når bladhodet er festet, dryppes 1-2 dråper smøremiddel på de fem angitte områdene.

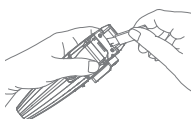

Illustrasjon 1

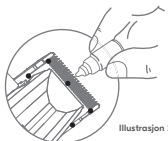

Illustrasjon 2

Installasjon av bladet:

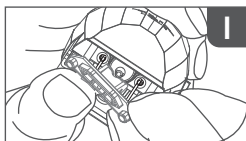

Fest det bevegelige bladet på de to stiftene i fjærfestet.

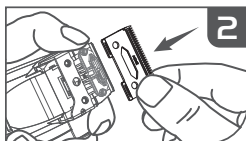

Sett det øvre bladet godt på den bevegelige bladet (må ikke være løst).

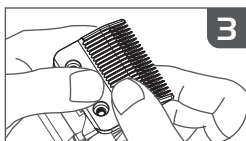

Det nedre bladet trykkes forsiktig ned slik at det passer med det nedre skruerhullet.

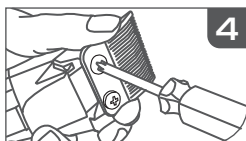

Før 3/4 av bladet inn i klokkeretningen.

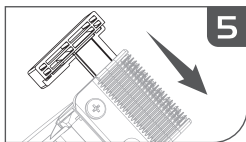

Før inn bladjusteringsverktøyet. Sjekk at det øvre og nedre bladet er i midten og parallelle.

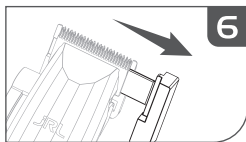

Stram skruene og ta ut bladjusteringsverktøyet for å feste bladene helt.

Garanti

1. Når produktet brukes og vedlikeholdes på vanlig måte er garantitiden 1 år.
2. Forbruksvarer som blad, avstandskammer, smøremidler, rengjøringsbørster osv. omfattes ikke av garantien.
3. Garantien er ikke gyldig i følgende tilfeller:
 - Dersom det ikke kan fremvises en gyldig kvittering/kjøpsbeviset ikke samsvarer med det aktuelle produktet. Kvittering/kjøpsbevis må være inkludert
 - Dersom klippemaskinen er endret.
 - Dersom ikke instruksene for bruk og vedlikehold av klippemaskinen i brukerveiledningen følges, eller klippemaskinen får feil eller skader fordi den faller ned, kommer i kontakt med vann eller det gjennomføres endringer av noen typer på klippemaskinen vil dette føre til at garantien opphører å gjelde.
 - Dersom produktet er skadd på grunn av feilaktig transport eller oppbevaring.
4. Produsenten vil kreve en vedlikeholds-/reparasjonsavgift for produkter som innleveres uten kvittering/kjøpsbevis etter etter garantiens utløp.
5. Klippemaskiner som trenger reparasjon eller garantiytelser skal sendes til Bratt Trading AB for reparasjon, vedlikehold eller utskiftning.

PATENTS:

2023 3035 2725.7

2023 1168 3285.9

2023 2335 0574.5

2020 2310 2170.0

2022 2353 3128.3

2020 3024 4731.7

ONYX

FF 2020T-B

Professional Cordless Hair Trimmer

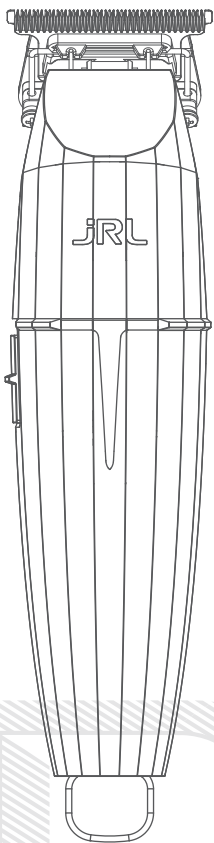

USER'S MANUAL



Tips

1. Dette produktet er kun utviklet for profesjonell bruk. Denne maskinen er ikke laget for å brukes på syntetisk hår eller til andre formål enn å klippe 100 % menneskehår.
2. Selskapet vil ikke ta ansvar for funksjonsfeil eller skader forårsaket av misbruk.

Sikkerhetsforholdsregler

Hold unna barn:

Oppbevar trimmeren unna barn.

Trimmer inneholder skarpe kniver og små deler som kan være skadelige for mindreårige.

Sikkerhetsbruk:

1. Dette apparatet kan brukes av barn fra 8 år og oppover og personer med reduserte fysiske, sensoriske eller mentale evner eller mangel på erfaring og kunnskap hvis de har fått tilsyn eller instruksjoner om bruk av apparatet på en sikker måte og forstår farene involvert.
2. Dette apparatet er ikke beregnet for bruk av personer (inkludert barn) med reduserte fysiske, sensoriske eller mentale evner, eller mangel på erfaring og kunnskap, med mindre de har fått tilsyn eller instruksjoner om bruk av apparatet av en person som er ansvarlig for deres sikkerhet.
3. Barn skal ikke leke med apparatet.
4. Rengjøring og brukervedlikehold skal ikke utføres av barn uten tilsyn.
5. Apparatet skal kun brukes med strømforsyningsenheten som følger med apparatet.
6. **ADVARSEL:** Hold apparatet tørt.
7. Dette apparatet inneholder batterier som ikke kan byttes ut.
8. Koble fra strømadapteren før du rengjør trimmeren.
9. Fjern først bladet, og bruk deretter en rengjøringsbørste for å fjerne eventuelle håravleiringer
10. Hold deg unna vann for å unngå støt eller skade på trimmeren.
11. Hvis trimmeren ved et uhell faller ned i vann eller andre kjemikalier, kast den umiddelbart. Ikke prøv å tørke den og koble den til en strømkilde.
12. For å oppbevare riktig, fjern trimmeren fra dokken, koble fra adapteren og rengjør enheten grundig. Ikke oppbevar trimmeren på ladedokken eller la den være festet til adapteren.
13. Hvis ledningen på strømadapteren er skadet, må du slutte å bruke den umiddelbart og erstatte den umiddelbart.
14. Ikke demonter dette produktet på egen hånd. Besøk autoriserte forhandlere for service og reparasjon.
15. Velg riktig spenningsuttak før lading (AC100-240V 50/60Hz).
16. Ikke vri, demonter eller punkter det oppladbare batteriet inne i trimmeren, ellers kan det føre til kortslutning eller brenne maskinen. Hvis batteriet ikke fungerer, ikke kjøp trimmeren og ta den med til en autorisert forhandler.
17. Langvarig bruk i temperaturer under -10°C eller over 40°C anbefales ikke, da det kan skade batteriet.

For å unngå produktskade:

1. Bruk kun originalt tilbehør.
2. Ikke slip bladet på egen hånd.
3. **ADVARSEL:** For å lade opp batteriet, bruk kun den avtakbare forsyningsenheten som følger med dette apparatet.

Produktoversikt

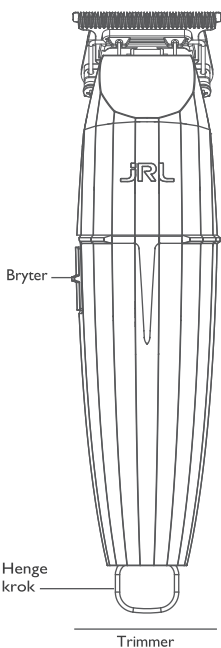

Bladjusteringsverktøy

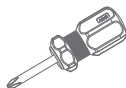

Skrujern



Bladbeskytter



Rengjøringsbørste



Smøreolje



Laderadapter

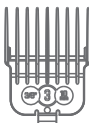

Kam x5



Ladedokk

Produkt spesifikasjoner

| Produkt kode: 2020T-B | | | |
|-----------------------|---------------------------|-------------|---------------------|
| Vare | Spesifikasjoner | Vare | Spesifikasjoner |
| Strømadapter | Input AC 100-240V 50/60Hz | Batteritype | Lithium-ion batteri |
| | Output DC 5V 2A | Ladetid | 1.5 timer |
| Batterikapasitet | 3.7V 2000mAh | Brukstid | 3.5 timer |

Slik lader du trimmeren

Viktig: Bruk kun original strømledning for å lade.

Du kan lade enheten på den bærbare ladebasen, eller lade trimmeren direkte ved å koble strømledningen til selve trimmeren.



Merk: Når trimmeren har lite strøm, kan adapteren kobles direkte til trimmeren. Du kan bruke trimmeren mens den lades.

LED-funksjoner

Når trimmeren har mindre enn 10 minutters brukstid, blinker **JRL** varsellampen rødt.

Når trimmeren har mer enn 10 minutters brukstid, blinker **JRL** varsellampen hvitt.

Når trimmeren er fulladet, vil varsellampen slutte å blinke og det hvite **JRL** lyset vil forbli på.

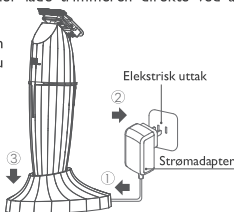

Hvordan operere

Veksling og Skifting bruksanvisning

Trykk på bryteren for å slå trimmeren på og av

O: Skru av

I: Strøm på, 8200 RPM

Trimmerstatusindikasjon med LED-lys

JRL LED-lyset viser brukstiden til trimmeren i gjeldende hastighetsinnstilling.

Når trimmeren er i høyeffektmodus, det hvite **JRL** lyset lyser.

Når trimmeren er i middels kraftmodus, det røde **JRL** lyset lyser.

Når trimmerens batteri er lavt, det røde **JRL** lyset vil blinke.

Trimmeren vil automatisk slå seg av/av når batteriet er tomt.

Hvordan justere klippelengden til 0 mm



ADVARSEL: Før bruk, sørg for at trimmeren er slått av. Etter at bladet er installert, sørg for å kontrollere nøye om de tilsvarende delene er godt festet. Ikke prøv å slippe eller endre bladet selv for å unngå å skade trimmeren.

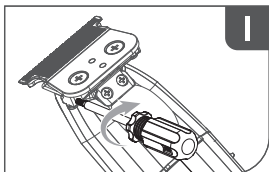
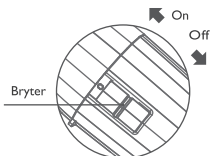

Juster bladet med bladjusteringsverktøyet.

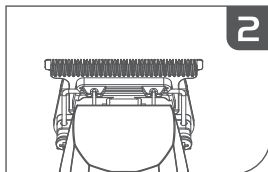

Kontroller at øvre og nedre kniver er sentrerte og parallelle.

Bladvedlikehold

Merk:

1. Vennligst les instruksjonene for bladvedlikehold nøye før bruk. Følg instruksjonene når du fjerner og installerer bladet for å unngå feil montering.
2. Etter at bladet er installert, sørg for å kontrollere nøye om de tilsvarende delene er godt festet.
3. Før bruk må du koble fra strømadapteren og slå av trimmeren.
4. Når du håndterer bladet, må du ikke prøve å slippe eller endre bladet selv for å unngå å skade trimmeren.

Fjerning av bladet

Som vist i figur 1, hold det nederste bladet med fingrene for å unngå at bladet beveger seg. Løsne skruene og fjern bladet. Pass på at du holder bladet og trimmeren når du demonterer for å forhindre at deler faller ned og blir skadet.

Montering av bladet

Som vist i figur 2, innrett skruespaltene som tilsvarer bladet og hovedenheten til trimmeren. Stram til skruene. Da er installasjonen av bladet fullført.

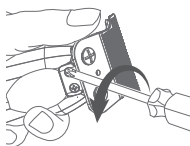

Figur 1

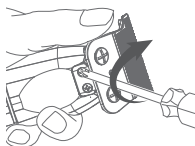

Figur 2

Bladrensjøring og vedlikehold

Figur 3: Bruk en børste til å rengjøre hovedenheten og hårrester på bladet.

Figur 4: Dropp 1~2 dråper smøreolje til de tilsvarende fem områdene.

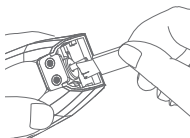

Figur 3

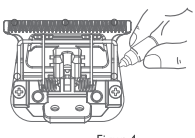

Figur 4

Slik tilbakestiller du bladet

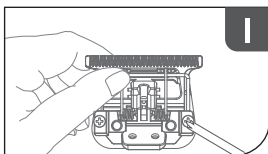

Løsne skruene som vises, og fjern bladet (Forsiktig: bladet er veldig skarpt, vær oppmerksom på å beskytte hendene).

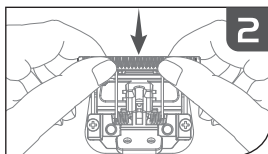

Hold det øvre bladet og trykk det ned for å tilbakestille det, stram deretter skruene og juster gapet etter behov.

Instruksjoner for justering av trimmerblad (endre blad for tettere kutt)

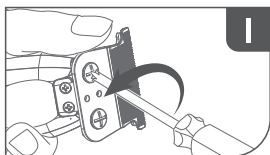

Løsne skruene 180 grader

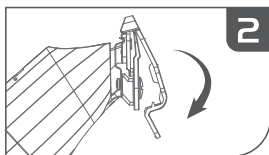

Installer bladjusteringsverktøy (beskytter)

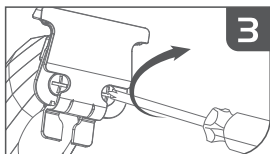

Stram til skruene

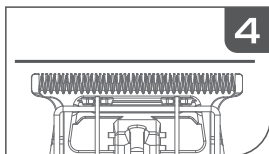

Sørg for at bladene er riktig justert

Slik installerer og bytter du beskyttelser

Trimmer leveres med 5 beskyttelser.

Størrelser er: 1/2# (1.5 mm), 1# (3 mm), 2# (6 mm), 2-1/2# (8 mm), 3#(10 mm)

Montering av vakt:

Som vist i figuren nedenfor, juster kortsporet som tilsvarer beskyttelsen med hovedenheten til trimmeren, og løft deretter hovedenheten forsiktig til du hører et "klikk", som indikerer at installasjonen av beskyttelsen er fullført.

ADVARSEL:



Før du bytter beskyttelse, sørg for at trimmeren er slått av.

Sørg for at beskyttelsen er riktig installert og ikke er løs før bruk.

Fjerning av vakt:

Som vist nedenfor kan du fjerne beskyttelsen ved å vri på halen på kammen med fingeren.

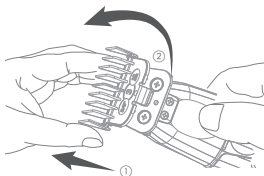

Montering av vakt

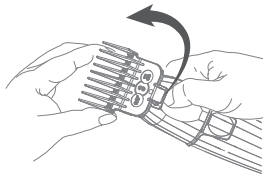

Fjerning av vakt

Garanti

1. Under normale forhold med riktig bruk og vedlikehold av produktet, er garantiperioden for produktet 1 år.
2. Utbrukbare deler, som kniver, vern, smøremidler, rengjøringsbørster, etc., er ikke under garantibetingelsene.
3. Følgende forhold dekkes ikke av garantiservicen:
 - Unnlatelse av å vise et gyldig garantikort, eller informasjonen på garantikortet er inkonsistent med det faktiske produktet.
 - Trimmere med endringer dekkes ikke av garantiservicen.
 - Kjøpsbevis må følge med garantikortet.
 - Unnlatelse av å følge instruksjonene i bruksanvisningen for å betjene og vedlikeholde trimmeren, forårsaker at den ikke fungerer eller skader den ved å miste trimmeren, senke trimmeren i vann og fysiske endringer av noe slag vil ugyldiggjøre garantiservicen.
 - Produktskade på grunn av transport eller feil oppbevaring.
4. Dette garantikortet er det eneste garantibeviset, vennligst oppbevar det riktig sammen med kjøpsbeviset.
5. Selskapet vil kreve et vedlikeholdsgebyr for produkter uten garantikort eller utover garantiperioden.
6. Vennligst send trimmeren som trenger reparasjon eller garanti direkte til det utpekte JRL-servicesenteret for reparasjon, vedlikehold eller utskifting.

Garantikort

Kundens kontakt informasjon:

Klientens navn: _____ Kontakt telefon: _____

Adresse: _____

Kjøpt dato: _____ Utløp av garanti periode: _____

Kjøpsbevis: Vedlagt Ikke vedlagt (garanti annulleres automatisk)

Maskinens serienummer: _____

Årsak til retur: _____



**Guang Zhou Eagle
Fortress Hair Products Ltd.**

No.4 Shuanglong Yucai
Street, Shiling Town, Huadu
District, Guangzhou, 510899,
China

Bratt Trading AB

Radiovägen 34
135 48 Tyresö SWEDEN
+46 (8) 712 95 10
info@bratt-trading.se
www.bratt-trading.com



www.jrl.com



www.bratt-trading.com



PVC



PE-LD



PAP

