

# GHOST I

Professional Hair Clipper & Trimmer

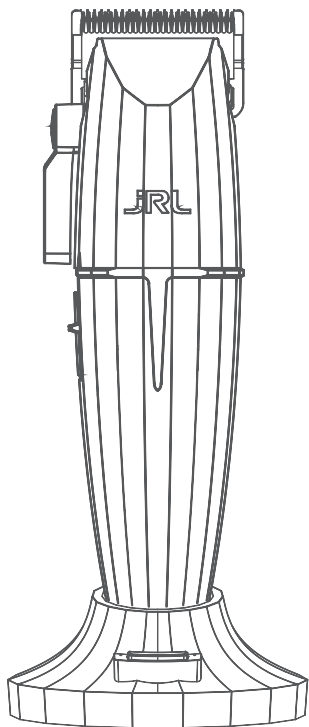

2020C-B

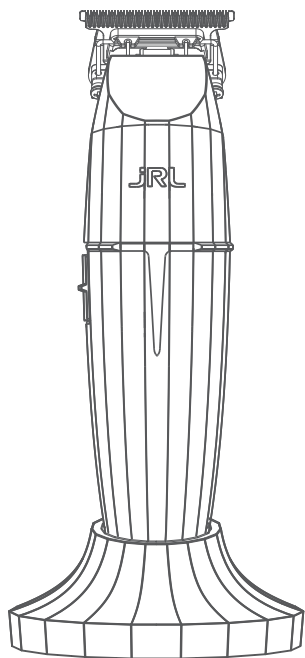

2020T-B

JRL  
USER'S MANUAL

PATENTS:

2023 3023 3617.8

2015 2001 7468.1

2022 2355 4253.2

2020 3024 3743.8

**ONYX**

**FF 2020C-B**

**De professionele draadloos tondeuse**

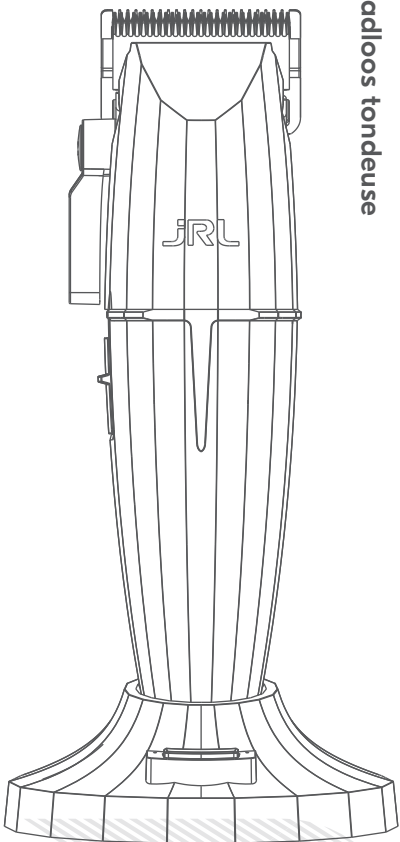

**NL**

GEBRUIKERSHANDLEIDING



## Tips

1. Deze machine is niet ontworpen voor gebruik met synthetisch haar of voor enig ander doel dan het scheren van 100% menselijk haar. Het bedrijf kan niet verantwoordelijk gehouden worden voor storingen of schade veroorzaakt door onjuist gebruik.
2. Dit product is alleen ontworpen voor professioneel gebruik.

## Veiligheidsvoorschriften

### Uit de buurt van kinderen houden:

Tondeuse uit de buurt van kinderen bewaren. Tondeuse bevat scherpe messen en kleine onderdelen die schadelijk kunnen zijn voor kinderen.

### Veilig gebruik

1. De stekker moet uit het stopcontact getrokken worden voor het schoonmaken van de tondeuse.
2. Verwijder eerst het mes en gebruik dan een schoonmaakborstel om overtollig haar te verwijderen.
3. Uit de buurt van water houden om schokken of schade aan de tondeuse te voorkomen.
4. Als de tondeuse per ongeluk in het water valt of in andere chemicaliën, moet het apparaat direct weggegooid worden. Probeer het apparaat niet te drogen en steek de stekker niet in het stopcontact.
5. Voor het juist opbergen van de tondeuse moet deze uit het station gehaald worden, de stekker uit het stopcontact worden getrokken en goed worden schoongemaakt. De tondeuse moet niet in het opladstation of nog aangesloten aan de adapter opbergen worden.
6. Als de kabel van de stroomadapter beschadigd is, moet u direct stoppen met het gebruik ervan en moet de kabel direct vervangen worden.
7. Haal het product niet zelf uit elkaar. Bezoek een geautoriseerde dealer voor onderhoud en reparatie.
8. Zorg dat u een stopcontact met het juiste voltage gebruikt voor het opladen (AC100-240V 50/60Hz).
9. De oplaadbare batterij in de tondeuse mag niet gedraaid, gedemonteerd of doorboord worden; dit kan kortsluiting veroorzaken of het apparaat doorbranden. Als de batterij niet functioneert, moet de tondeuse niet gebruikt worden en naar een geautoriseerde dealer worden gebracht.
10. Langdurig gebruik bij temperaturen onder -10°C of boven 40°C wordt afgeraden omdat dit de batterij kan beschadigen.

### Om schade aan het product te voorkomen:

1. Gebruik alleen originele accessoires.
2. Slijp het mes nooit zelf.
3. Gebruik alleen de originele adapter van JRL. Het gebruik van andere adapters van een ander bedrijf kan storingen in het apparaat veroorzaken tijdens het opladen.
4. WAARSCHUWING: Gebruik voor het opladen van de batterij alleen de meegeleverde afneembare oplader

## Productoverzicht

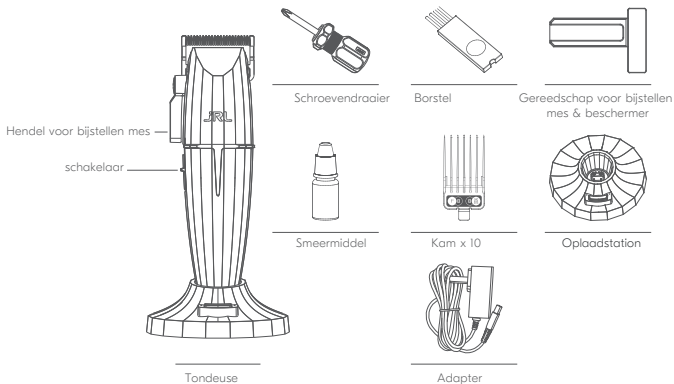

## Productspecificaties

Productcode: 2020C-B			
Item	Specificaties	Item	Specificaties
Stroomadapter	Invoer AC 100-240V 50/60Hz	Batterijtype	Lithium-ion batterij
	Uitvoer DC 5V 2A	Laadtijd	Fast Charging Method: 2.5 uur Reset IQ Technology Charge: 5 uur
Batterijcapaciteit	3.6V 3500mAh	Gebruikstijd	5 uur

## Het opladen van de tondeuse

### Belangrijk: Gebruik alleen het originele netsnoer voor het opladen.

U kunt uw apparaat op de draagbare lader opladen, of u kunt de tondeuse direct opladen door het netsnoer op de tondeuse zelf aan te sluiten.



**Opmerking:** Als de tondeuse bijna leeg is dan kan de adapter direct in de tondeuse worden gestoken. U kunt de tondeuse tijdens het opladen gebruiken.

### Reset IQ Technology Charge

Sluit de oplader aan op de voedingsadapter, het groene lampje gaat branden. Als u de Reset IQ Charge gebruikt dan gaat de batterij langer mee en duurt het ongeveer 5 uur om deze volledig op te laden.

### Fast Charging Method / Snel opladen

Druk eenmaal op de knop op de oplader om over te schakelen naar snel opladen, het witte lampje gaat branden. De ingestelde Fast Charging Method duurt ongeveer 2,5 uur.

### LED-functies

- Als de tondeuse niet volledig opgeladen is dan blijft het indicatorlampje blinken en de batterij-indicator zal de nog resterende gebruikstijd aangeven.
- Als de tondeuse nog minder dan 40 minuten gebruikstijd heeft dan zal het JRL waarschuwinglampje rood blinken.
- Als de tondeuse nog meer dan 40 minuten gebruikstijd heeft: JRL waarschuwinglampje blinkt wit bij Fast Charging JRL waarschuwinglampje blinkt groen bij Recovery Charging
- Als de tondeuse volledig is opgeladen dan stopt het waarschuwinglampje met blinken en het witte JRL lampje blijft constant aan.

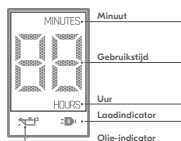
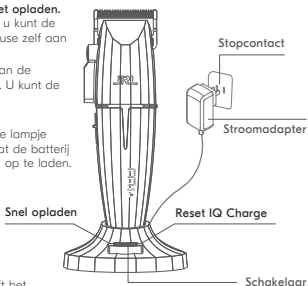

## Gebruiksaanwijzingen

### Instructies schakelaar

Druk op de schakelaar om de tondeuse in en uit te schakelen. Door op de schakelaar te drukken kan de snelheid van de tondeuse ook worden ingesteld: O: uitschakelen; I: Inschakelen / eerste snelheid 6000 RPM; II: Tweede snelheid 7500 RPM.

### Statusindicatie tondeuse door LED-lampje:

De batterij-indicator toont de resterende gebruikstijd van de tondeuse bij de huidige snelheidsinstelling.

- Als de turbostand van de tondeuse is ingesteld, brand het witte lampje.
- Na één gebruiksur van de tondeuse gaat de olie-indicator branden.
- Als de batterij bijna leeg is, zal het lampje rood knipperen. De tondeuse schakelt automatisch uit als de batterij helemaal leeg is.

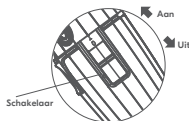

## Het bijstellen van de snijlengte

De tondeuse wordt geleverd met 5 instelbare niveaus: 0,5 mm, 1,4 mm, 2,0 mm, 2,8 mm en 3,5 mm. Gebruikers kunnen het niveau instellen al naar gelang hun behoefte.

- Druk de hendel voor het bijstellen van het mes naar voren voor een kortere lengte
- Druk het mes naar achteren voor een langere lengte.



## Het installeren en vervangen van de opzetstukken

De tondeuse komt met 10 opzetstukken.

De maten zijn: 1/2#(1,5 mm), 1#(3 mm), 1-1/2#(4,5 mm), 2#(6 mm), 3#(10 mm), 4#(13 mm), 5#(16 mm), 6#(19 mm), 7#(22 mm), 8#(25 mm).

### Het installeren van een opzetstuk:

Zoals getoond op de afbeelding hieronder moet de kaartsleuf van het opzetstuk uitgelijnd worden met de hoofdeenheid van het product, waarna de hoofdeenheid langzaam omhoog gebracht moet worden totdat je een 'klik' hoort, wat aangeeft dat installatie van het opzetstuk gereed is.



**Opmerking:** Zorg dat de tondeuse uitgeschakeld is als de opzetstukken vervangen worden. Zorg dat het opzetstuk juist geïnstalleerd is en niet los zit voor gebruik.

### Het verwijderen van het opzetstuk:

Zoals hier rechts afgebeeld is, kan het opzetstuk verwijderd worden door de staart van de kam te draaien met uw vinger.

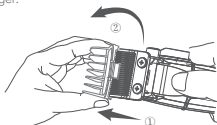

Installatie opzetstukken

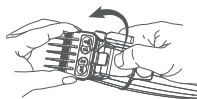

Methode voor het verwijderen van opzetstukken

## Onderhouden van het mes



- Opmerking:**
1. Lees de onderhoudsinstructies voor het mes zorgvuldig door voor gebruik. Volg de instructies bij het verwijderen en installeren van het mes om onjuiste montage te voorkomen.
  2. Na installatie van het mes moet zorgvuldig gecontroleerd worden om de corresponderende onderdelen stevig bevestigd zijn.
  3. Trek de stekker van de stroomadapter uit en zet het apparaat uit voor aanvang van het onderhoud.
  4. Probeer het mes niet zelf te slijpen of aan te passen om schade aan uw apparaat te voorkomen.

### Het verwijderen van het mes:

- Hou de tondeuse vast zoals aangegeven op afbeelding 1 rechts, draai de aangegeven schroeven los en verwijder het mes. Bij het verwijderen van het mes moet zowel het mes als de tondeuse vastgehouden worden om te voorkomen dat het mes valt en beschadigd wordt (het mes is scherp. Zorg ervoor dat u uw handen beschermt).
- Verwijder het beweegbare mes samen met de beweegbare meshouder zoals getoond in afbeelding 2 rechts.

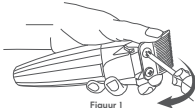

Figuur 1

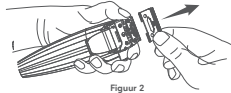

Figuur 2

### Schoonmaak en onderhoud van het mes

Afbeelding 1. Gebruik een borstel om de behuizing, het overtollig haar in de bovenste en onderste messen en het beweegbare mes schoon te maken.

Afbeelding 2. Nadat de snijkop is geïnstalleerd, breng 1-2 druppels smeermiddel op de corresponderende vijf gebieden aan.

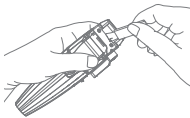

Figuur 1

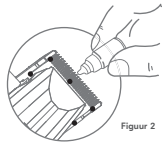

Figuur 2

### Het installeren van het mes:

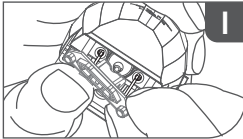

1  
Installeer het beweegbare mes op de twee pinnetjes van de veerbevestiging.

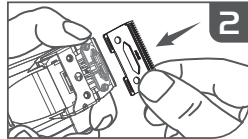

2  
Plaats het bovenste mes soepel op het beweegbare mes (mag niet loszitten).

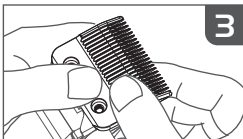

3  
Het onderste mes wordt soepel omlaag gedrukt en uitgelijnd met het onderste schroefgat.

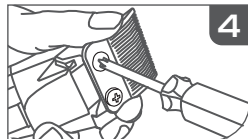

4  
Draai de schroef met de klok mee tot 3/4 diepte.

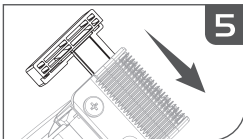

5  
Steek het gereedschap voor het bijstellen van het mes erin. Controleer of de bovenste en onderste messen in het centrum en het parallelle gebied.

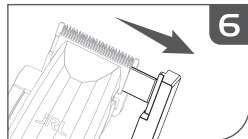

6  
Draai de schroeven vast en verwijder het gereedschap voor het instellen van het mes om de mesassemblage te voltooien.

## Garantie

1. Bij normaal, juist gebruik en onderhoud van het product is de garantieperiode van het product 1 jaar.
2. Slijtdelen, zoals messen, opzetstukken, smeermiddelen, schoonmaakborstels, etc., vallen niet onder de garantievoorwaarden.
3. De volledige voorwaarden worden niet gedekt door de garantie:
  - Het niet kunnen overleggen van een geldige factuur/aankoopbewijs dat niet consistent is met het daadwerkelijke product. Factuur/aankoopbewijs moet worden overlegd
  - Tondeuses met modificaties worden niet gedekt door de garantie.
  - Het nalaten van het volgen van de instructies in de gebruikershandleiding voor het bedienen en onderhouden van de tondeuse, waardoor storing op kan treden of het beschadigen van de tondeuse, het onderdompelen van de tondeuse in water and fysieke modificaties van enigerlei aard, resulteren in het vervallen van de garantie.
  - Productschade door transport of onjuiste opslag.
4. Het bedrijf brengt een onderhoudstoeslag in rekening voor producten zonder factuur/aankoopbewijs of als de garantieperiode verlopen is.
5. Stuur de te repareren of te vervangen tondeuse naar Bratt Trading AB voor reparatie, onderhoud of vervanging.

PATENTS:

2023 3035 2725.7

2023 1168 3285.9

2023 2335 0574.5

2020 2310 2170.0

2022 2353 3128.3

2020 3024 4731.7

**ONYX**

**FF 2020T-B**

Professional Cordless Hair Trimmer

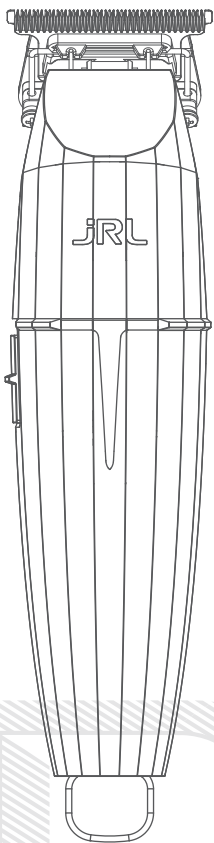

USER'S MANUAL

## Tips

1. Dit product is uitsluitend bedoeld voor professioneel gebruik. Deze machine is niet ontworpen voor gebruik op synthetisch haar of voor enig ander doel dan het knippen van 100% menselijk haar.
2. Het bedrijf aanvaardt geen verantwoordelijkheid voor storingen of schade veroorzaakt door misbruik

## Veiligheidsmaatregelen

### Blijf uit de buurt van kinderen:

Bewaar de trimmer buiten het bereik van kinderen.

De trimmer bevat scherpe messen en kleine onderdelen die schadelijk kunnen zijn voor minderjarigen.

### Veiligheid gebruik:

1. Dit apparaat kan worden gebruikt door kinderen vanaf 8 jaar en door personen met verminderde lichamelijke, zintuiglijke of mentale vermogens of een gebrek aan ervaring en kennis als ze onder toezicht staan of instructies hebben gekregen over het veilige gebruik van het apparaat en de mogelijke gevaren begrijpen.
2. Dit apparaat is niet bedoeld voor gebruik door personen (inclusief kinderen) met verminderde fysieke, zintuiglijke of mentale capaciteiten, of met een gebrek aan ervaring en kennis, tenzij zij onder toezicht staan of instructies hebben gekregen over het gebruik van het apparaat door een persoon die verantwoordelijk is voor hun veiligheid.
3. Kinderen mogen niet met het apparaat spelen.
4. Reiniging en gebruikersonderhoud mogen niet door kinderen zonder toezicht worden uitgevoerd.
5. Het apparaat mag alleen worden gebruikt met de voedingseenheid die bij het apparaat is geleverd.
6. **WAARSCHUWING:** Houd het apparaat droog.
7. Dit apparaat bevat batterijen die niet vervangbaar zijn.
8. Haal de stekker uit het stopcontact voordat u de trimmer schoonmaakt.
9. Verwijder eerst het mes en gebruik vervolgens een reinigingsborstel om eventuele haarophopingen te verwijderen.
10. Houd het apparaat uit de buurt van water om schokken of schade aan de trimmer te voorkomen.
11. Als de trimmer per ongeluk in water of andere chemicaliën valt, gooit u deze onmiddellijk weg. Probeer het niet te drogen en sluit het niet aan op een stroombron.
12. Om het apparaat op de juiste manier op te bergen, verwijdert u de trimmer uit het dock, koppelt u de adapter los en maakt u uw apparaat grondig schoon. Bewaar de trimmer niet op het oplaadstation en laat hem niet op de adapter aangesloten.
13. Als het snoer van de voedingsadapter beschadigd is, stop dan onmiddellijk met het gebruik ervan en vervang het onmiddellijk.
14. Haal dit product niet zelf uit elkaar. Bezoek geautoriseerde dealers voor service en reparatie.
15. Kies vóór het opladen het juiste stopcontact (AC100-240V 50/60Hz).
16. Draai, demonteer of doorboor de oplaadbare batterij in de trimmer niet, anders kan er kortsluiting ontstaan of de machine verbranden. Als de accu niet werkt, laat de trimmer dan niet draaien en breng hem naar een erkende dealer.
17. Langdurig gebruik bij temperaturen onder  $-10^{\circ}\text{C}$  of boven  $40^{\circ}\text{C}$  wordt niet aanbevolen, omdat dit de batterij kan beschadigen.

### Om productschade te voorkomen:

1. Gebruik uitsluitend originele accessoires.
2. Slijp het blad niet zelf.
3. **WAARSCHUWING:** Gebruik alleen de afneembare voedingseenheid die bij dit apparaat is geleverd om de batterij op te laden.

## Productoverzicht

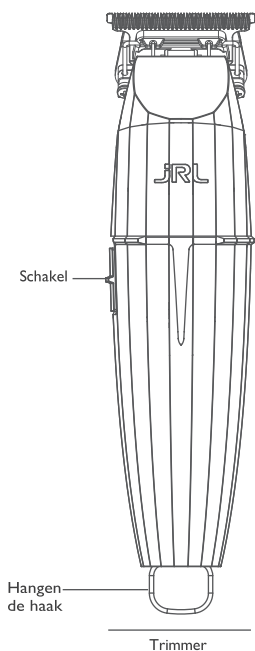

Blad Afstelgereedschap

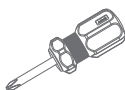

Schroevendraaier



Bladbeschermer



Reinigingsborstel



Smerende olie



Opladeradapter

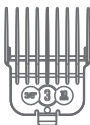

Kammen x5



Opladstation

## Product specificaties

Productcode: 2020T-B			
Item	Specificaties	Item	Specificaties
Voedingsadapter	Invoer AC 100-240V 50/60Hz	Type batterij	Lithium ion batterij
	Uitvoer DC 5V 2A	Opladtijd	1.5 uren
Batterij capaciteit	3.7V 2000mAh	Gebruikstijd	3.5 uren

## Hoe u uw trimmer kunt opladen

**Belangrijk:** Gebruik alleen het originele netsnoer om op te laden.

U kunt uw apparaat opladen op het draagbare oplaadstation, of de trimmer rechtstreeks opladen door het netsnoer op de trimmer zelf aan te sluiten.



**Let op:** Wanneer de accu van de trimmer bijna leeg is, kan de adapter rechtstreeks op de trimmer worden aangesloten. U kunt de trimmer gebruiken terwijl deze wordt opgeladen.

### LED-functies

Wanneer de trimmer minder dan 10 minuten bruikbare tijd heeft, **JRL** knippert het waarschuwingslampje rood.

Wanneer de trimmer meer dan 10 minuten bruikbare tijd heeft, knippert het waarschuwingslampje wit.

Wanneer de trimmer volledig is opgeladen, stopt het waarschuwingslampje met **JRL** knippen en blijft het witte lampje branden.

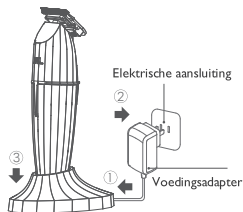

## Hoe te bedienen

### Schakelen en verschuiven instructies

Druk op de schakelaar om de trimmer aan en uit te zetten.

O: Schakel uit

I: Schakel in, 8200 RPM

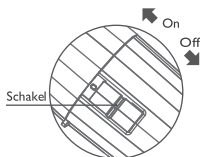

### Trimmer Statusindicatie door LED-licht

Het JRL LED-lampje geeft de bruikbare tijd van de trimmer aan in de huidige snelheidsinstelling.

Wanneer de trimmer in de hoogvermogenmodus staat, brandt het witte lampje.

Wanneer de trimmer in de gemiddelde vermogensmodus staat, brandt het rode lampje.

Wanneer de batterij van de trimmer bijna leeg is, gaat het rode lampje knipperen.

De trimmer wordt automatisch uitgeschakeld/uitgeschakeld als de batterij leeg is.

### Hoe u de snijlengte kunt instellen op 0 mm



**WAARSCHUWING:** Zorg ervoor dat de trimmer is uitgeschakeld voordat u ermee aan de slag gaat. Controleer nadat het mes is geïnstalleerd zorgvuldig of de bijbehorende onderdelen stevig zijn bevestigd. Probeer het mes niet zelf te slijpen of te wijzigen om schade aan uw trimmer te voorkomen.

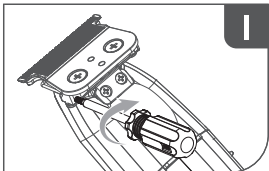

Stel het mes af met het mesafstelgereedschap.

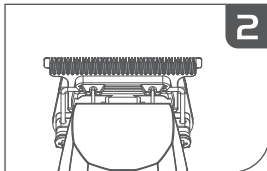

Controleer of de bovenste en onderste messen gecentreerd en evenwijdig zijn.

## Onderhoud van de messen

### Let op:

1. Lees de onderhoudsinstructies voor het mes zorgvuldig door voordat u het apparaat gebruikt. Volg de instructies bij het verwijderen en installeren van het mes om onjuiste montage te voorkomen.
2. Controleer nadat het mes is geïnstalleerd zorgvuldig of de bijbehorende onderdelen stevig zijn bevestigd.
3. Voordat u gaat werken, dient u de voedingsadapter uit het stopcontact te halen en de trimmer uit te schakelen.
4. Wanneer u het mes hanteert, probeer het mes dan niet zelf te slijpen of te wijzigen om schade aan uw trimmer te voorkomen.

### Het verwijderen van uw mes

Zoals u kunt zien in Figuur 1, houdt u het onderste mes met uw vingers vast om te voorkomen dat het mes beweegt. Draai de schroeven los en verwijder het mes. Zorg ervoor dat u het mes en de trimmer vasthoudt tijdens het demonteren om te voorkomen dat onderdelen vallen en beschadigd raken.

### Het installeren van uw mes

Lijn, zoals weergegeven in Figuur 2, de schroefgleuven uit die overeenkomen met het mes en de hoofdeenheid van de trimmer. Draai de schroeven vast. Dan is de installatie

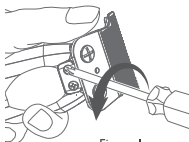

Figuur 1

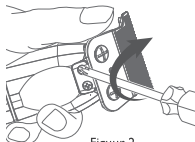

Figuur 2

van het mes voltooid.

### Reiniging en onderhoud van het mes

Figuur 3: Gebruik een borstel om het hoofdapparaat en het haarresten op het mes schoon te maken.

Figuur 4: Druppel 1-2 druppels smeerolie op de overeenkomstige vijf gebieden.

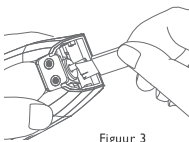

Figuur 3

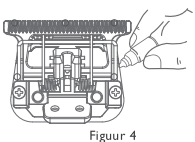

Figuur 4

### Hoe het mes te resetten

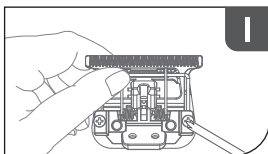

Draai de afgebeelde schroeven los, en verwijder het mes (let op: het mes is erg scherp, let op om uw handen te beschermen).

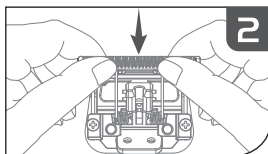

Houd het bovenste mes vast en druk het naar beneden om het te resetten. Draai vervolgens de schroeven vast en pas de opening aan zoals nodig.

Instructies voor het afstellen van het trimmermes (mes verwisselen voor nauwkeuriger maaien)

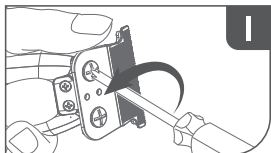

Draai de schroeven 180 graden los

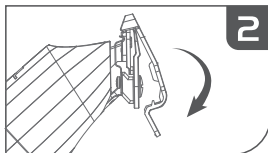

Installeer het mesafstelgereedschap (beschermer)

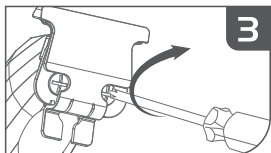

Draai de schroeven vast

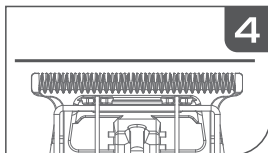

Zorg ervoor dat de messen goed zijn uitgelijnd

## Hoe u beschermkappen installeert en vervangt

Trimmer wordt geleverd met 5 bewakers.

Maten zijn: 1/2# (1.5 mm), 1# (3 mm), 2# (6 mm), 2-1/2# (8 mm), 3#(10 mm)

### Het installeren van uw bewaker:

Zoals weergegeven in de onderstaande afbeelding, lijnt u de kaartsleuf die overeenkomt met de beschermkap uit met de hoofdeenheid van de trimmer en tilt u vervolgens de hoofdeenheid voorzichtig op totdat u een 'klik' hoort, wat aangeeft dat de installatie van de beschermkap is voltooid.



### WAARSCHUWING:

Voordat u de beschermkap terugplaatst, moet u ervoor zorgen dat de trimmer is uitgeschakeld.

Zorg ervoor dat de beschermkap correct is geïnstalleerd en niet los zit vóór gebruik.

### Het verwijderen van je bewaker:

Zoals hieronder weergegeven, kunt u de beschermkap verwijderen door met uw vinger aan de staart van de kam te draaien.

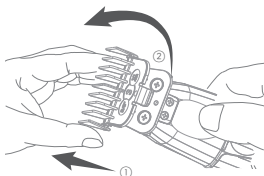

Bewakingsinstallatie

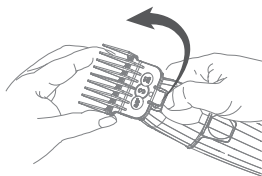

Verwijdering van de bewaker

## Garantie

1. Onder normale omstandigheden bij correct gebruik en onderhoud van het product bedraagt de garantieperiode van het product 1 jaar.
2. Verbruiksonderdelen, zoals messen, beschermkappen, smeermiddelen, schoonmaakborstels, enz. vallen niet onder de garantievoorwaarden.
3. De volgende omstandigheden worden niet gedekt door de garantieservice:
  - Het niet tonen van een geldige garantietaal, of de informatie op de garantietaal komt niet overeen met het daadwerkelijke product.
  - Trimmers met wijzigingen vallen niet onder de garantieservice.
  - Bij de garantietaal moet een aankoopbewijs worden gevoegd.
  - Als u de instructies in de instructiehandleiding voor het bedienen en onderhouden van de trimmer niet opvolgt, waardoor deze defect raakt of beschadigd raakt door de trimmer te laten vallen, de trimmer in water onder te dompelen en door fysieke wijzigingen van welke aard dan ook, vervalt de garantieservice.
  - Productschade als gevolg van transport of onjuiste opslag.
4. Deze garantietaal is het enige garantiecertificaat; bewaar deze samen met uw aankoopbewijs goed.
5. Het bedrijf brengt onderhoudskosten in rekening voor producten zonder garantietaal of buiten de garantieperiode.
6. Stuur de trimmer die gerepareerd moet worden of garantie nodig heeft, rechtstreeks naar het aangewezen JRL-servicecentrum voor reparatie, onderhoud of vervanging

## Garantie taal

Contactinformatie van klanten:

Klantnaam: \_\_\_\_\_ Contacteer telefoon: \_\_\_\_\_

Adres: \_\_\_\_\_

Aankoopdatum: \_\_\_\_\_ Verstreken van de garantieperiode: \_\_\_\_\_

Aankoopbewijs:  Ingesloten  Niet Ingesloten (Automatisch ongeldig verklaard)

Serienummer van de machine: \_\_\_\_\_

Reden van retour: \_\_\_\_\_



**Guang Zhou Eagle  
Fortress Hair Products Ltd.**

No.4 Shuanglong Yucai  
Street, Shiling Town, Huadu  
District, Guangzhou, 510899,  
China

**Bratt Trading AB**

Radiovägen 34  
135 48 Tyresö SWEDEN  
+46 (8) 712 95 10  
info@bratt-trading.se  
www.bratt-trading.com



[www.jrl.com](http://www.jrl.com)



[www.bratt-trading.com](http://www.bratt-trading.com)



PVC



PE-LD



PAP

