

GHOST I

Professional Hair Clipper & Trimmer

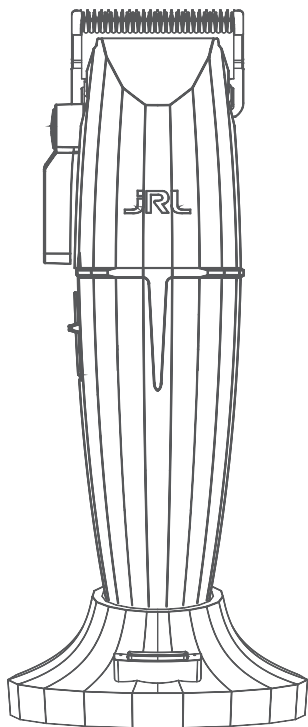

2020C-B

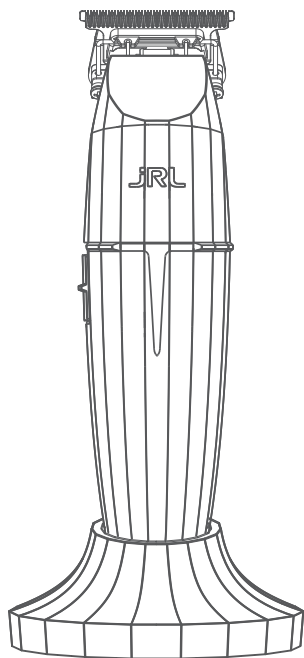

2020T-B

USER'S MANUAL

PATENTS:

2023 3023 3617.8

2015 2001 7468.1

2022 2355 4253.2

2020 3024 3743.8

ONYX

FF 2020C-B

Profesionālais bezvadu matu griezejs

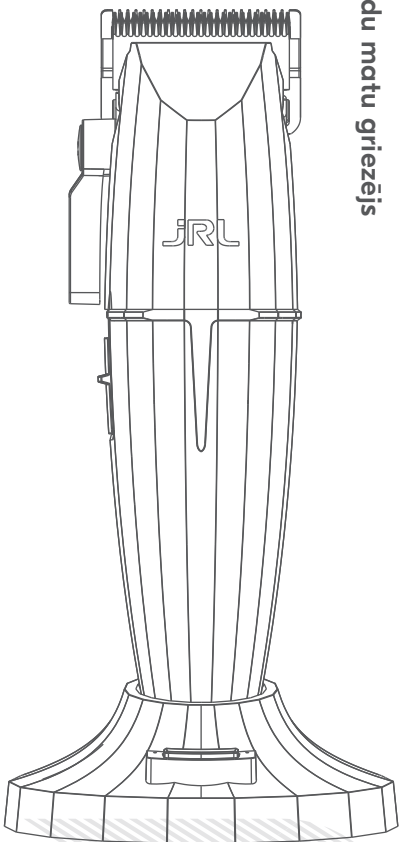

LV

LIETOTĀJA ROKASGRĀMATA

Padomi

1. Šī ierīce nav paredzēta lietošanai sintētiskiem matiem vai citiem mērķiem, izņemot 100% cilvēku matu griešanu. Uzņēmums neuzņemas atbildību par kļūmēm vai bojājumiem, ko izraisījis nepareiza lietošana.
2. Šis izstrādājums ir paredzēts tikai profesionālai lietošanai.

Piesardzības pasākumi

Sargājiet no bērniem:

Lūdzu, glabājiet griezeļu attālu no bērniem. Griezeļš satur asus asmeņus un sikas detaļas, kas var kaitēt nepilngadīgajiem.

Drošības lietošana:

1. Pirms griezeļa tīrīšanas atvienojiet strāvas adapteri.
2. Vispirms noņemiet asmeni, pēc tam izmantojiet tīrīšanas suku, lai notīrītu matus.
3. Sargājiet no ūdens, lai izvairītos no trīcieniem vai griezeļa bojājumiem.
4. Ja griezeļš nejauši nokrīt ūdenī vai citās ķīmiskās vielās, nekavējoties izmetiet. Nemēģiniet to nožūt un pieslēgt strāvas avotam.
5. Lai pareizi uzglabātu, noņemiet griezeļa no doka, atvienojiet adapteri un rūpīgi notīriet ierīci. Neglabājiet griezeļu uzlādes dokā un neatstājiet to pievienotu pie adaptera.
6. Ja strāvas adaptera vads ir bojāts, nekavējoties pārtrauciet tā lietošanu un nekavējoties nomainiet.
7. Nedemontējiet šo izstrādājumu pats. Apmeklējiet pilnvarotos izplatītājus, lai veiktu apkopi un remontu.
8. Pirms uzlādes izvēlieties pareizo sprieguma kontaktligzdu (maiņstrāva 100 - 240 V 50/60Hz).
9. Lūdzu, nesagrieziet, neizjauciet un nepārduriet griezeļā esošo uzlādējamo akumulatoru, pretējā gadījumā tas var izraisīt īssavienojumu vai sadedzināt ierīci. Ja akumulators nedarbojas, nedarbiniet griezeļu un nogādājiet to pilnvarotā izplatītāja.
10. Ilgstoša lietošana temperatūrā, kas zemāka par -10°C vai virs 40°C, nav ieteicama, jo tā var sabojāt akumulatoru.

Lai izvairītos no izstrādājuma bojājumiem:

1. Izmantojiet tikai oriģinālos piederumus.
2. Neasiniet šo asmeni pats.
3. Izmantojiet tikai oriģinālo strāvas adapteri, ko ražojis JRL. Izmantojot citus adapterus no cita uzņēmuma, uzlādes laikā griezeļš var darboties nepareizi.
4. BRĪDINĀJUMS: Akumulatora uzlādei izmantojiet tikai komplektācijā iekļauto atvienojamo barošanas bloku

Produkta uzbūve

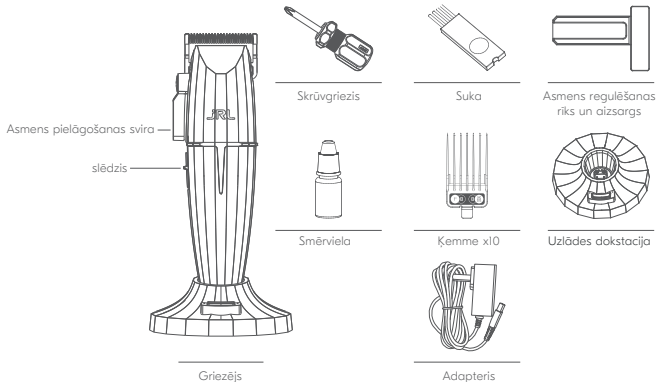

Produkta specifikācijas

Izstrādājuma kods: 2020C-B			
Vienums	Specifikācijas	Vienums	Specifikācijas
Strāvas adapteris	Ievades maiņstrāva AC 100-240V 50/60Hz	Akumulatora tips	Litija jonu akumulators
	Izvades līdzstrāva DC 5V 2A	Uzlādes laiks	Ātrās uzlādes metode: 2.5 stundas Tehnoloģijas Reset IQ uzlāde: 5 stundas
Akumulatora ietilpība	3.6V 3500mAh	Lietošanas laiks	5 stundas

Kā uzlādēt griezēju

Svarīgi: Uzlādei izmantojiet tikai oriģinālo strāvas vadu.

Jūs varat uzlādēt ierīci uz pārnēsājamās uzlādes pamatnes vai tieši, pievienojot strāvas vadu pie pašas matu griešanas ierīces.





Piezīme: Kad matu griešanas ierīcei ir zems uzlādes līmenis, adapteri var pievienot tieši matu griezējam. Matu griešanas ierīci var izmantot, kamēr tā tiek uzlādēta.



Tehnoloģijas Reset IQ uzlāde

Pievienojiet uzlādes pamatni strāvas adapterim,  iedegas zaļa gaisma. Izmantojot Reset IQ uzlādi, akumulatora darbības laiks pagarināsies, un tā pilnīga uzlāde ilgs aptuveni 5 stundas.

Ātrās uzlādes metode

Lai pārslēgtos uz ātro uzlādi, nospiediet vienu reizi pogu uz uzlādes pamatnes , iedegas balta gaisma. Iestatot ātrās uzlādes režīmu , uzlādei nepieciešamas 2,5 stundas.

LED funkcijas

- Ja matu griezējs nav pilnībā uzlādēts,  indikators turpina mirgot, un akumulatora indikators parādis paredzamo izmantojamo laiku.
- Ja matu griezējam ir atlicis mazāk nekā 40 minūtes izmantojamā laika JRL brīdinājuma gaisma mirgo sarkanā krāsā.
- Ja matu griezējam ir atlicis vairāk nekā 40 minūtes izmantojamā laika: JRL brīdinājuma indikators mirgo baltā krāsā, kad tiek veikta ātrā uzlāde, JRL brīdinājuma gaismas mirgo zaļā krāsā, kad notiek atjaunojošā uzlāde.
- Kad griezējs ir pilnībā uzlādēts,  brīdinājuma gaisma pārstāj mirgot un baltā JRL gaisma paliek ieslēgta.

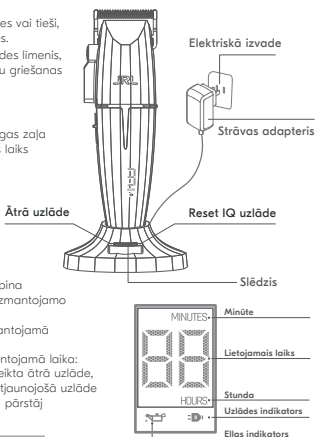

Mācību lietošana

Pārslēgšanas un pārmaiņas instrukcijas

Nospiediet slēdzi, lai ieslēgtu un izslēgtu griezēju.

Nospiežot slēdzi, var regulēt arī griezēja ātrumu:

O: izslēgšana;

I: Strāva ieslēgta / pirmais ātrums 6000 apgr./min;

II: Otrais ātrums 7500 apgr./min.

Griezēja stāvokļa norādīšana ar LED gaismu

Griezēja stāvokļa norādīšana ar LED gaismu

Akumulatora indikators parāda griezēja izmantojamo laiku pašreizējā ātruma iestatījumā.

- Kad griezējs ir lielas jaudas režīmā, iedegas JRL baltā gaisma.
- Pēc stundu garas griezēja izmantošanas parādīsies eļļas indikators. 
- Kad griezēja akumulators ir izlādējies, mirgos JRL sarkanā gaismā.
- Griezējs automātiski izslēgs visas gaismas un izslēgsies, kad akumulators būs izlādējies.

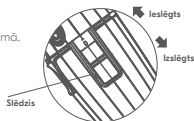

Griešanas garuma pielāgošana

Griezējs tiek piegādāts ar 5 dažādiem regulēšanas līmeņiem,

kas ir 0,5 mm, 1,4 mm, 2,0 mm, 2,8 mm un 3,5 mm.

Lietotāji var pielāgot līmeni atbilstoši savām vajadzībām.

- Pabīdiet asmens regulēšanas sviru uz priekšu, lai grieztu tuvāk.
- Pabīdiet asmeni atpakaļ, lai iegūtu apgriezto efektu.

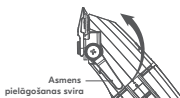

Kā uzstādīt un nomainīt aizsargus

Griezējs tiek piegādāts ar 10 aizsargiem.

Izmēri ir: 1/2#(1,5 mm), 1#(3 mm), 1-1/2#(4,5 mm), 2#(6 mm), 3#(10 mm), 4#(13 mm), 5#(16 mm), 6#(19 mm), 7#(22 mm), 8#(25 mm).

Aizsarga uzstādīšana:

Kā parādīts zemāk redzamajā attēlā, noregulējiet aizsargam atbilstošo kartes slotu ar izstrādājuma galveno ierīci un pēc tam viegli paceliet galveno ierīci, līdz dzirdat 'klikšķi', kas norāda, ka aizsargs ir uzstādīts.



Piezīme. Pirms aizsarga nomaiņas pārlicinieties, vai griezējs ir izslēgts.

Pirms lietošanas pārlicinieties, ka aizsargs ir pareizi uzstādīts un nav vaļjgs.

Aizsarga noņemšana:

Kā parādīts labajā pusē, aizsargu var noņemt, ar pirkstu pagriežot ķemmes aizmugures daļu.

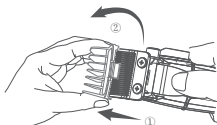

Aizsarga uzstādīšana

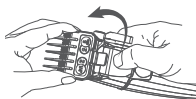

Aizsarga noņemšanas metode

Asmens uzturēšana



- Piezīme.** 1. Pirms sākat darbu, lūdzu, uzmanīgi izlasiet asmens uzturēšanas instrukcijas. Noņemot un uzstādot asmeni, ievērojiet norādījumus, lai izvairītos no nepareizas montāžas.
2. Pēc lāpstiņas uzstādīšanas noteikti rūpīgi pārbaudiet, vai atbilstošās daļas ir stingri piestiprinātas.
 3. Pirms lietošanas, lūdzu, atvienojiet strāvas adapteri un izslēdziet iekārtu.
 4. Kad rikojaties ar asmeni, nemēģiniet pats asināt vai mainīt asmeni, lai nesabojātu savu iekārtu.

Asmens noņemšana:

- Turiet griezēju, kā parādīts 1. attēlā pa labi, atskrūvējiet parādītās skrūves un noņemiet asmeni. Noņemot asmeni, lūdzu, turiet asmeni, vienlaikus turot griezēju, lai novērstu asmens krišanu un sabojāšanos (asmens ir ass. Pievērsiet uzmanību, lai aizsargātu savas rokas).
- Kā parādīts 2. attēlā pa labi, noņemiet kustīgā asmens uz kustīgo asmens turētāju kopā.

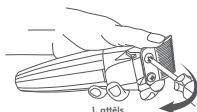

1. attēls

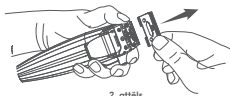

2. attēls

Asmens tīrīšana un uzturēšana

1.attēls. Izmantojiet suku, lai notīrītu galveno korpusu, matu atliekas augšējās un apakšējās asmeņos un pārvietojamajā asmenī.

2.attēls. Pēc griezēja galvas uzstādīšanas uzpildiniet 1 - 2 pilienus smērvielas uz attiecīgajām piecām vietām.

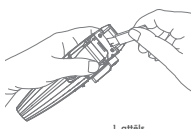

1. attēls

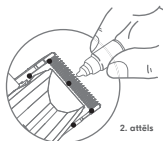

2. attēls

Kā uzstādīt asmeni:

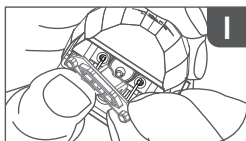

Uzstādiet kustīgo asmeni uz abām atspere stiprinājuma tapām.

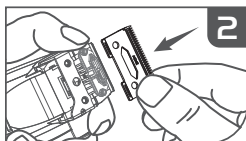

Laideni uzlieciet augšējo asmeni uz kustīgo asmeni (bez vajības).

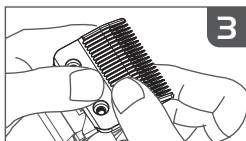

Apakšējais asmeni tiek vienmērīgi nospiežs uz leju un izlīdzināts ar apakšējo skrūvju atveri.

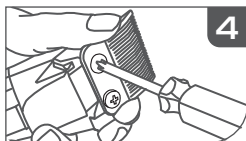

levietojiet skrūvi, griežot pulksteņrādītāju kustības virzienā, 3/4 dziļumā.

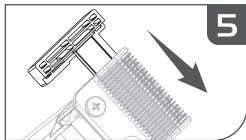

levietojiet asmens regulēšanas rīku. Pārbaudiet, vai augšējā un apakšējais asmens atrodas centrā un paralēli.

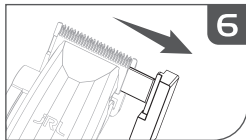

Pievēlciat skrūves, izņemiet asmeņu regulēšanas rīku, lai pabeigtu asmeņu montāžu.

Garantija

1. Normālos izstrādājuma pareizas lietošanas un apkopes apstākļos produkta garantijas laiks ir 1 gads.
2. Garantijas noteikumi neattiecas uz dārgām detaļām, piemēram, asmeņiem, aizsargiem, smērvielām, tīrīšanas sukām utt.
3. Garantijas serviss neattiecas uz šādiem nosacījumiem:
 - Nespēja uzrādīt derīgu kviti / pirkuma apliecinājumu, kas neatbilst faktiskajam produktam.
Ir jāiekļauj kvits / pirkuma apliecinājums
 - Garantijas serviss neattiecas uz griezējiem ar pārveidojumiem.
 - Neievērojot lietošanas rokasgrāmatā sniegtos norādījumus, lai darbinātu un uzturētu griezēju, izraisot tā nepareizu darbību vai sabojājot, noņemot griezēju, iegremdējot to ūdenī un veicot jebkādas fiziskas izmaiņas, garantijas serviss tiks anulēts.
 - Izstrādājuma bojājumi transportēšanas vai nepareizas uzglabāšanas dēļ.
4. Uzņēmums iekasēs uzturēšanas maksu par produktiem bez kvits / pirkuma apliecinājuma vai pēc garantijas perioda beigām.
5. Lūdzu, nosūtiet griezēju, kam nepieciešams remonts vai garantija, uzņēmumam Bratt Trading AB, lai veiktu remontu, uzturēšanu vai nomaiņu.

PATENTS:

2023 3035 2725.7

2023 1168 3285.9

2023 2335 0574.5

2020 2310 2170.0

2022 2353 3128.3

2020 3024 4731.7

ONYX

FF 2020T-B

Professional Cordless Hair Trimmer

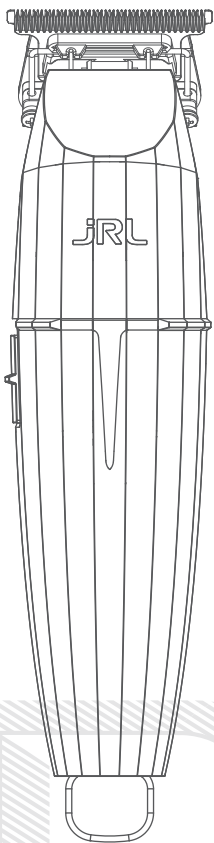

USER'S MANUAL

Padomi

1. Šis produkts ir paredzēts tikai profesionālai lietošanai. Šī iekārta nav paredzēta lietošanai uz sintētiskiem matiem vai citiem mērķiem, izņemot 100% cilvēku matu griešanu.
2. Uzņēmums neuzņemas atbildību par darbības traucējumiem vai bojājumiem, kas radušies nepareizas lietošanas dēļ!

Drošības pasākumi

Glabāt bērniem nepieejamā attālumā:

Uzglabājiet trimmeri bērniem nepieejamā vietā.

Trimmeris satur asus asmeņus un sīkas detaļas, kas var būt kaitīgas nepilngadīgajiem.

Lietošanas drošība:

1. Šo ierīci var lietot bērni no 8 gadu vecuma un personas ar ierobežotām fiziskām spējām, sensorās vai garīgās spējas vai pieredzes un zināšanu trūkums, ja viņi ir tikuši uzraudzīti vai ir instruēti par ierīces lietošanu drošā veidā un saprot ar to saistītos riskus.
2. Šī ierīce nav paredzēta lietošanai personām (tostarp bērniem) ar ierobežotām fiziskām, maņu vai garīgām spējām vai pieredzes un zināšanu trūkumu, ja vien par viņu drošību atbildīgā persona nav sniegusi viņu uzraudzību vai norādījumus par ierīces lietošanu.
3. Bērni nedrīkst spēlēties ar ierīci.
4. Tīrīšanu un lietotāja apkopi nedrīkst veikt bērni bez uzraudzības.
5. Ierīci drīkst lietot tikai ar ierīces komplektācijā iekļauto barošanas bloku.
6. **BRĪDINĀJUMS:** Turiet ierīci sausu.
7. Šajā ierīcē ir akumulatori, kas nav nomaināmi.
8. Pirms trimera tīrīšanas atvienojiet strāvas adapteri.
9. Vispirms noņemiet asmeni, pēc tam izmantojiet tīrīšanas suku, lai noņemtu visus apmatojuma uzkrāšanos
10. Turiet prom no ūdens, lai izvairītos no triecieniem vai trimmera bojājumiem.
11. Ja trimmeris nejausi nokrīt ūdenī vai citās ķīmiskās vielās, nekavējoties izmetiet to. Nemēģiniet to nožūt un pievienot strāvas avotam.
12. Lai pareizi uzglabātu, izņemiet trimmeri no doka, atvienojiet adapteri un rūpīgi notīriet ierīci. Neglabājiet trimmeri uzlādes dokstacijā un neatstājiet to piestiprinātu pie adaptera.
13. Ja strāvas adaptera vads ir bojāts, nekavējoties pārtrauciet to lietot un nekavējoties nomainiet.
14. Neizjauciet šo izstrādājumu saviem spēkiem. Apmeklējiet pilnvarotos izplatītājus, lai veiktu servisu un remontu.
15. Pirms uzlādes izvēlieties pareizo sprieguma kontaktligzdu (AC100-240V 50/60Hz).
16. Lūdzu, nesagrieziet, neizjauciet vai nepārdurot uzlādējamo akumulatoru trimmerā, pretējā gadījumā tas var izraisīt īssavienojumu vai sadedzināt iekārtu. Ja akumulators nedarbojas, nedarbiniet trimmeri un nogādājiet to pilnvarotam izplatītājam.
17. Nav ieteicama ilgstoša lietošana temperatūrā zem -10°C vai virs 40°C, jo tas var sabojāt akumulatoru

Lai novērstu produkta bojājumus:

1. Izmantojiet tikai oriģinālos piederumus.
2. Neasiniet asmeni saviem spēkiem.
3. **BRĪDINĀJUMS:** Lai uzlādētu akumulatoru, izmantojiet tikai noņemamo barošanas bloku, kas iekļauts šīs ierīces komplektācijā.

Produktu pārskats

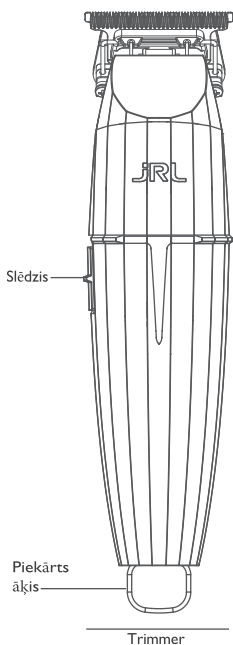

Asmens regulēšanas rīks

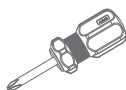

Skrūvgriezis



Asmeņu aizsargs



Tīrīšanas birste



Smēreļļa



Lādētāja adapteris

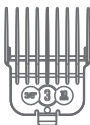

Ķemmes x5



Uzlādes doks

Produkta specifikācijas

Produkta kods: 2020T-B			
Lieta	Specifikācijas	Lieta	Specifikācijas
Strāvas adapteris	Ievade AC 100-240V 50/60Hz	Akumulatora tips	Litija jonu akumulators
	Izvade DC 5V 2A	Uzlādes laiks	1.5 stundas
Akumulatora kapacitāte	3.7V 2000mAh	Lietošanas laiks	3.5 stundas

Kā uzlādēt trimmeri

Svarīgi: uzlādei izmantojiet tikai oriģinālo strāvas vadu.

Jūs varat uzlādēt ierīci uz pārnēsājamās uzlādes bāzes vai tieši uzlādēt trimmeri, pievienojot strāvas vadu pašam trimmeram.



Piezīme: ja trimmera uzlādes līmenis ir zems, adapteri var tieši pievienot trimmeram. Jūs varat izmantot trimmeri, kamēr tas tiek uzlādēts.

LED funkcijas

Kad trimmeram ir mazāk nekā 10 minūšu lietošanas laiks, brīdinājuma **JRL** indikators mirgo sarkanā krāsā.

Kad trimmeram ir vairāk nekā 10 minūšu lietošanas laiks, brīdinājuma **JRL** indikators mirgo baltā krāsā.

Kad trimmeris ir pilnībā uzlādēts, brīdinājuma indikators pārstās mirgot un **JRL** baltā gaisma paliks ieslēgta.

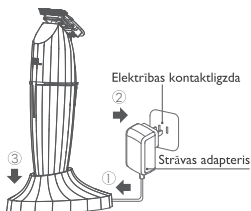

Kā operēt

Pārslēgšanas un pārnēsumu pārslēgšanas instrukcijas

Nospiediet slēdzi, lai ieslēgtu un izslēgtu trimmeri

O: Izslēgt

I: Ieslēgts, 8200 RPM

Trimmera statusa indikācija ar LED gaismu

JRL LED gaisma parāda trimmera lietošanas laiku pašreizējā ātruma iestatījumā.

Kad trimmeris ir lieljaudas režīmā, deg baltā **JRL** gaisma.

Kad trimmeris ir vidējās jaudas režīmā, deg sarkanā **JRL** gaisma.

Kad trimmera akumulators ir zems, **JRL** mirgos sarkanā gaisma.

Trimmeris automātiski izslēgsies/izslēgsies, kad akumulators būs izlādējies.

Kā noregulēt griešanas garumu līdz 0 mm

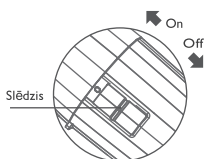

BRĪDINĀJUMS: Pirms ekspluatācijas, lūdzu, pārlicinieties, vai trimmeris ir izslēgts. Pēc asmens uzstādīšanas noteikti rūpīgi pārbaudiet, vai atbilstošās daļas ir stingri piestiprinātas. Nemēģiniet pats uzasināt vai mainīt asmeni, lai nesabojātu trimmeri.

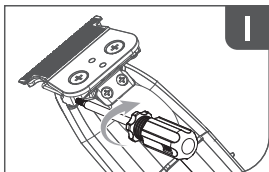

Noregulējiet asmeni ar asmens regulēšanas instrumentu.

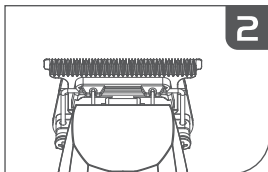

Pārbaudiet, vai augšējais un apakšējais asmeņi ir centrēti un paralēli.

Asmeņu apkope

Piezīme:

1. Pirms lietošanas rūpīgi izlasiet asmens apkopes instrukcijas. Noņemot un uzstādot asmeni, ievērojiet norādījumus, lai izvairītos no nepareizas montāžas.
2. Pēc asmens uzstādīšanas noteikti rūpīgi pārbaudiet, vai atbilstošās daļas ir stingri piestiprinātas.
3. Pirms lietošanas, lūdzu, atvienojiet strāvas adapteri un izslēdziet trimmeri.
4. Rīkojoties ar asmeni, nemēģiniet pats uzasināt vai mainīt asmeni, lai nesabojātu trimmeri.

Noņemot asmeni

Kā redzams attēlā 1, turiet apakšējo asmeni ar pirkstiem, lai asmens nekustētos. Atskrūvējiet skrūves un noņemiet asmeni. Izjaukšanas laikā noteikti turiet asmeni un trimmeri, lai novērstu detaļu nokrišanu un bojājumus.

Jūsu asmens uzstādīšana

Kā parādīts attēlā 2, izlīdziniet skrūvju spraugas atbilstoši asmenim un trimmera galvenajai vienībai. Pievelciet skrūves. Pēc tam asmens uzstādīšana ir pabeigta.

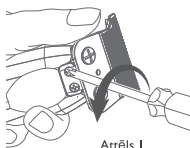

Attēls 1

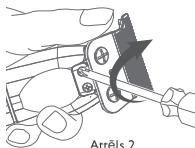

Attēls 2

Asmeņu tīrīšana un apkope

Attēls 3. Izmantojiet suku, lai notīrītu galveno ierīci un matu netīrumus uz asmens.

Attēls 4. Piliniet 1–2 pilienus smērēļļas attiecīgajās piecās vietās

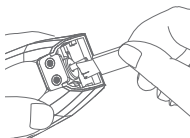

Attēls 3

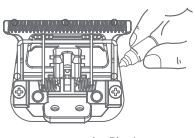

Attēls 4

Kā atiestatīt asmeni

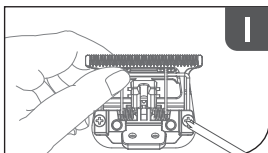

Atskrūvējiet parādītās skrūves, un noņemiet asmeni (Uzmanību: asmens ir ļoti ass, pievērsiet uzmanību roku aizsardzībai).

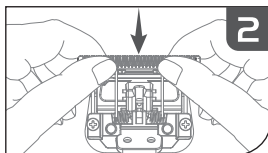

Turiet augšējo asmeni un nospiediet to uz leju, lai to atiestatītu, pēc tam pievelciet skrūves un noregulējiet atstarpi pēc vajadzības.

Trimmera asmeņu regulēšanas instrukcijas (asmens maiņa tuvākai griešanai)

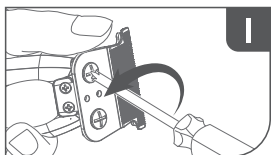

1
Atskrūvējiet skrūves par 180 grādiem

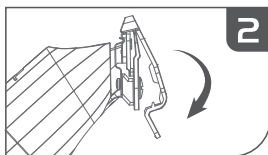

2
Uzstādiet asmens regulēšanas instrumentu (aizsargu)

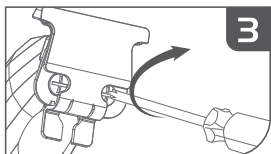

3
Pievelciet skrūves

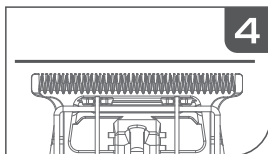

4
Pārliecinieties, vai asmeņi ir pareizi izlīdzināti

Kā uzstādīt un nomainīt aizsargus

Trimmeram ir 5 aizsargi.

Izmēri ir: 1/2# (1.5 mm), 1# (3 mm), 2# (6 mm), 2-1/2# (8 mm), 3#(10 mm)

Aizsarga uzstādīšana:

Kā parādīts attēlā zemāk, izlīdziniet aizsargam atbilstošo kartes slotu ar trimmera galveno bloku un pēc tam uzmanīgi paceliet galveno bloku, līdz atskan klikšķis, kas norāda, ka aizsarga uzstādīšana ir pabeigta..



BRĪDINĀJUMS:

Pirms aizsarga nomainīšanas pārliecinieties, vai trimmeris ir izslēgts.

Pirms lietošanas pārliecinieties, ka aizsargs ir pareizi uzstādīts un nav vaļīgs.

Noņemot savu aizsargu:

Kā parādīts zemāk, aizsargu var noņemt, ar pirkstu pagriežot ķemmes asti.

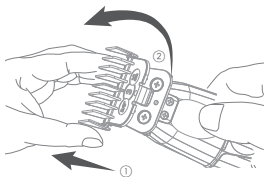

Aizsargu uzstādīšana

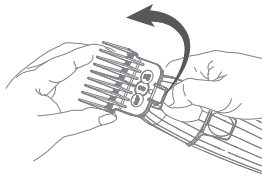

Aizsarga noņemšana

Garantija

1. Normālos preces pareizas lietošanas un apkopes apstākļos preces garantijas laiks ir 1 gads.
2. Garantija neattiecas uz izlietojamām daļām, piemēram, asmeņiem, aizsargiem, smērvielām, tīrīšanas birstēm utt.
3. Garantijas serviss neattiecas uz tālāk norādītajiem nosacījumiem:
 - Ja netiek uzrādīta derīga garantijas talona vai informācija garantijas talonā neatbilst faktiskajam produktam.
 - Trimmeriem ar izmaiņām garantijas serviss neattiecas.
 - Garantijas kartei jāpievieno pirkuma apliecinājums.
 - Ja netiek ievēroti lietošanas instrukcijas norādījumi par trimera lietošanu un apkopi, izraisot tā darbības traucējumus vai bojājumus, trimmeri nokrītot, iegremdējot trimmeri ūdenī un jebkāda veida fiziskas izmaiņas, garantijas serviss tiek anulēts..
 - Produkta bojājumi transportēšanas vai nepareizas uzglabāšanas dēļ.
4. Šī garantijas karte ir vienīgais garantijas sertifikāts, lūdzu, uzglabājat to pareizi kopā ar pirkuma apliecinājumu.
5. Uzņēmums iekasēs uzturēšanas maksu par produktiem bez garantijas kartes vai pēc garantijas termiņa beigām.
6. Lūdzu, nosūtiet trimmeri, kam nepieciešams remonts vai garantija, tieši uz norādīto JRL mājas servisa centru remontam, apkopei vai nomaiņai.

Garantijas karte

Klienta kontaktinformācija:

Klienta vārds: _____ Kontakttālrunis: _____

Adrese: _____

Pirkšanas datums: _____ Garantijas termiņa beigas: _____

Pirkuma apliecinošs: Iekļauts Nav iekļauts (garantija tiek automātiski anulēta)

Mašīnas sērijas numurs: _____

Atgriešanās iemesls: _____



**Guang Zhou Eagle
Fortress Hair Products Ltd.**

No.4 Shuanglong Yucai
Street, Shiling Town, Huadu
District, Guangzhou, 510899,
China

Bratt Trading AB

Radiovägen 34
135 48 Tyresö SWEDEN
+46 (8) 712 95 10
info@bratt-trading.se
www.bratt-trading.com



www.jrl.com



www.bratt-trading.com



PVC



PE-LD



PAP

