

GHOST I

Professional Hair Clipper & Trimmer

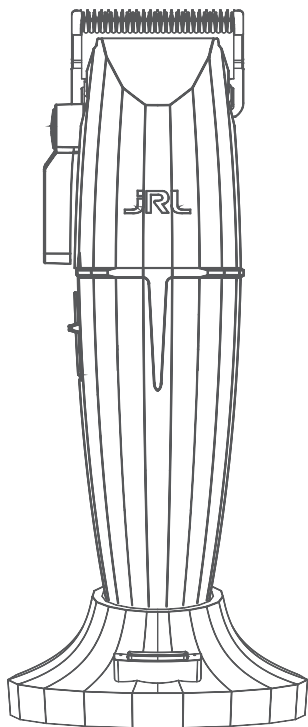

2020C-B

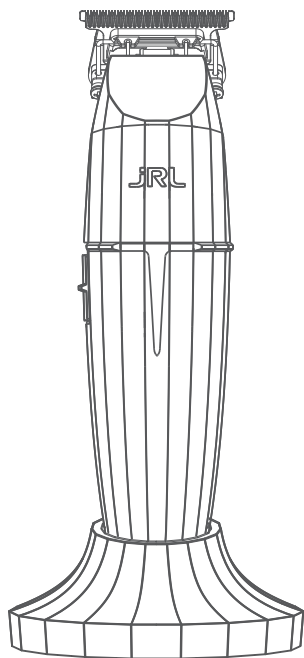

2020T-B

JRL
USER'S MANUAL

PATENTS:

2023 3023 3617.8

2015 2001 7468.1

2022 2355 4253.2

2020 3024 3743.8

ONYX

FF 2020C-B

Ammattilaistason langaton Hair Clipper

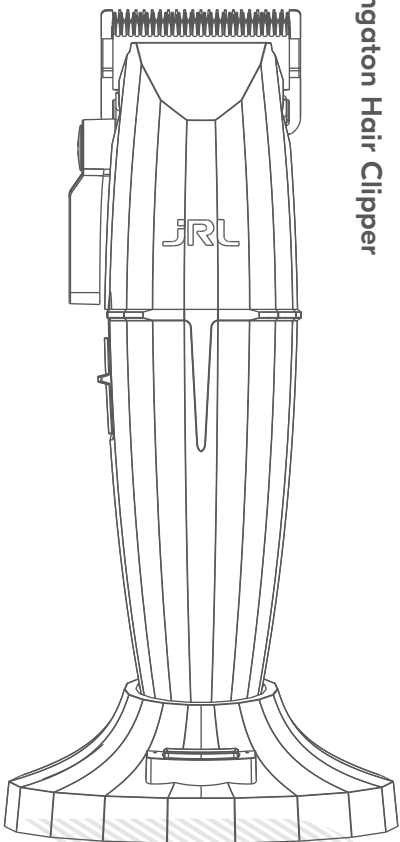

FI

KÄYTTÖOPAS



Garanti

1. Tätä laitetta ei ole tarkoitettu käytettäväksi synteettisiin hiuksiin tai mihinkään muuhun kuin täysin aitoihin hiuksiin. Yritys ei ole vastuussa toimintahäiriöistä tai vahingoista, mikäli laitetta käytetään virheellisesti.
2. Tämä tuote on suunniteltu ainoastaan ammattilaiskäyttöön.

Turvallisuusvaroitukset

Pidä poissa lasten ulottuvilta:

Säilytä clipperiä lasten ulottumattomissa. Clipperissä on terävät terät ja pieniä osia, jotka voivat olla vaarallisia lapsille.

Turvallinen käyttö:

1. Irrota virtasovitin ennen clipperin puhdistamista.
2. Irrota ensin terä ja poista sitten kertyneet hiukset puhdistussudilla.
3. Pidä kaukana vedestä sähköiskun tai clipperin vaurioitumisen välttämiseksi.
4. Jos clipper putoaa vahingossa veteen tai mihinkään muuhun kemikaaliin, hävitä se välittömästi. Sitä ei saa yrittää kuivata eikä kytkeä virtaan.
5. Clipperin oikeaoppista säilytystä varten poista se telakasta, irrota sovitin ja puhdista yksikkö perusteellisesti. Älä säilytä clipperiä lataustelakassa äläkä pidä sitä liitettyinä sovitteineen.
6. Jos virtasovittimen johto vahingoittuu, lopeta sen käyttö välittömästi ja vaihda se heti.
7. Älä pura tätä tuotetta omin päin. Käännä valtuutettujen jälleenmyyjien puoleen huoltoa ja korjausta varten.
8. Valitse jännitteeltään oikeaoppinen pistorasia ennen latausta (AC100-240V 50/60Hz).
9. Älä kierrä, pura tai puhko clipperin ladattavaa akkua. Muuten seurauksena voi olla oikosulku tai laitteen palaminen. Jos akku ei toimi, älä käytä clipperiä vaan vie se valtuutetun jälleenmyyjän luo.
10. Laitetta ei suositella käytettäväksi pitkään lämpötiloissa, jotka ovat alle -10°C tai yli 40°C . Muuten akku voi vahingoittua.

Tuotevahinkojen välttämiseksi:

1. Käytä vain alkuperäisiä tarvikkeita.
2. Älä teroita terää omin päin.
3. Käytä vain JRL:n valmistamaa alkuperäistä virtasovitinta. Jos käytät jonkin muun yrityksen valmistamia sovitinta, clipperin voi tulla toimintahäiriö latauksen aikana.
4. VAROITUS: Käytä akun lataamiseen vain mukana toimitettua irrotettavaa virtayksikköä.

Tuotteen yleiskatsaus

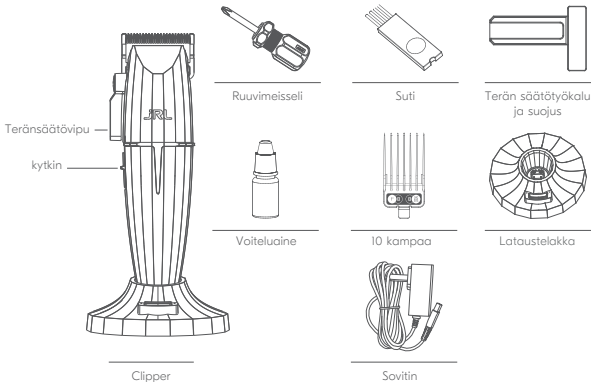

Tuotteen tekniset tiedot

Tuotekoodi: 2020C-B			
Tuote	Tekniset tiedot	Tuote	Tekniset tiedot
Virtasovitin	Tulo AC 100-240V 50/60Hz	Akkutyyppe	Litiumioniakku
	Lähtö DC 5V 2A	Latausaika	Pikalatausmenetelmä: 2,5 tuntia Nollaa IQ-tekniologian lataus: 5 tuntia
Akkuteho	3.6V 3500mAh	Käyttöaika	5 tuntia

Clipperin latausohjeet

Tärkeää: Käytä lataamiseen vain alkuperäistä virtajohtoa.

Voit ladata yksikön kannettavalla latausalustalla tai ladata leikkurin suoraan liittämällä virtajohtoon itse leikkuriin.



Huomaa: Kun leikkurin lataustaso on alhainen, sovitin voidaan liittää suoraan leikkuriin. Voit käyttää leikkuria latauksen aikana.

Nollaa IQ-teknologian lataus

Liitä latausalusta virtalähteeseen, vihreä valo syttyy.

Nollaa IQ latauksen käyttäminen pidentää akun käyttöikää ja akun lataus kestää noin 5 tuntia.

Pikalatausmenetelmä

Paina latausalustan painiketta kerran vaihtaaksesi pikalataukseen valkoinen valo syttyy. Asetetun tilan pikalataustapa kestää noin 2,5 tuntia.

LED-valojen toiminnot

- Kun leikkuri ei ole ladattu täyteen, merkkivalo jatkaa vilkkumista ja akun merkkivalo näyttää käytettävissä olevan ajan.
- Kun leikkurissa on alle 40 minuuttia käyttöaikaa jäljellä, JRL-varoitusvalo vilkkuu punaisena.
- Kun leikkurilla on yli 40 minuuttia käyttöaikaa: JRL-varoitusvalo vilkkuu valkoisena, kun pikalataus on käytössä JRL varoitusvalo vilkkuu vihreänä, kun palautuslataus on käytössä
- Kun leikkuri on ladattu täyteen, varoitusvalo lakkaa vilkkumasta ja valkoinen JRL-valo jää palamaan.

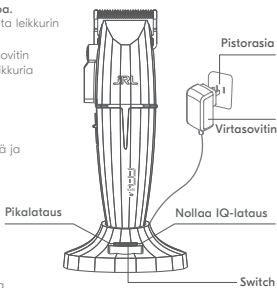

Käyttöohjeet

Käynnistyksen ja sammutuksen ja siirron ohjeet

Käynnistyksen ja sammutuksen ja siirron ohjeet

Työnnä kytkintä laittaaksesi clipperin päälle ja pois.

Kytintä painettaessa myös clipperin nopeutta voidaan säätää:

O: sammutus;

I: päälle / ensimmäinen nopeus 6000 kierrosta minuutissa;

II: Toinen nopeus 7500 kierrosta minuutissa.

LED-valon osoittama clipperin tila

Akkutason ilmaisim näyttää clipperin käytettävissä olevan ajan nykyisellä nopeusasetuksella.

- Kun clipper on suurtehotilassa, JRL:n valkoinen valo palaa.
- Kun clipperia on käytetty tunnin verran, öljyn ilmaisim syttyy.
- Kun clipperin akku on alhainen, JRL:n punainen valo vilkkuu. Clipperin valot sammuvat automaattisesti, ja laite sammuu, kun akku on loppu.

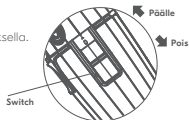

Leikkuupituuden säätö

Clipperissä on 5 eri säätötasoa:

0,5 mm, 1,4 mm, 2,0 mm, 2,8 mm ja 3,5 mm.

Käyttöjä voi säätää tasoa tarpeen mukaan.

- Työnnä teränsäätövipua eteenpäin lyhyempää leikkuuta varten.
- Työnnä terää taaksepäin päänvastaista leikkuutulosta varten.

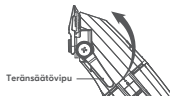

Suojien asennus ja irrotus

Clipperin mukana toimitetaan 10 suoja.

Niiden koot ovat: 1/2#(1,5mm), 1#(3mm), 1-1/2#(4,5mm), 2#(6mm), 3#(10mm), 4#(13mm), 5#(16mm), 6#(19mm), 7#(22mm), 8#(25mm).

Suojien asennus:

Kohdista suojan levyn ura kuvassa näkyvällä tavalla tuotteen runkoon ja nosta runkoa sitten varoen, kunnes kuulet klik-äänen. Nyt tiedät, että suoja on asennettu paikalleen.



Huomaa: Varmista ennen suojan vaihtoa, että clipper on sammutettu. Varmista, että suoja on asennettu kunnolla eikä ole hällentynyt ennen käyttöä.

Suojien poisto:

Kuten oikealla olevassa kuvassa näkyy, voit poistaa suojan kääntämällä kamman päätä sormella.

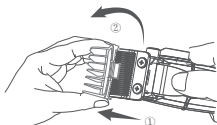

Suojien asennus

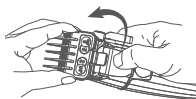

Suojien poistomenetelmä

Terän huolto



- Huomaa:** 1. Lue terän huolto-ohjeet huolella ennen käyttöä. Noudata ohjeita terän poistossa ja asennuksessa, jotta virheellinen kokoonpano vältetään.
2. Kun terä on asennettu, muista tarkistaa, ovatko vastaavat osat tiukasti kiinni.
 3. Ennen käyttöä irrota virtasovitin ja sammuta kone.
 4. Terää käsitellessäsi älä yritä teroittaa tai muuttaa terää itse, jotta laite ei vaurioituisi.

Terän irrotus:

- Pidä clipperiä oikealla olevassa kuvassa 1 näkyvällä tavalla, löysennä näytettyjä ruuveja ja irrota terä. Kun poistat terän, pitele siitä samalla kun pitelet clipperiä, jotta terä ei putoaisi ja vahingoittuisi (terä on terävä, varo käsiäsi).
- Kuten oikeanpuoleisessa kuvassa 2 näkyy, irrota liikutettavaan terään ja liikutettava teränpidike yhdessä.

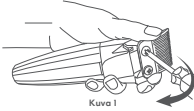

Kuva 1

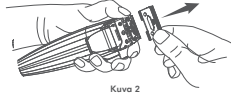

Kuva 2

Terän puhdistus ja huolto

Kuva 1. Puhdista sudilla runko, ylä- ja alateriin jääneet hiukset ja liikutettava terä.
Kuva 2. Kun leikkurin pää on asennettuna, tiputa 1–2 pisaraa voiteluainetta vastaaviin viiteen kohtaan.

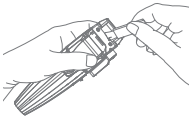

Kuva 1

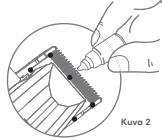

Kuva 2

Terän asennus:

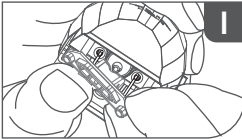

Asenna liikutettava terä jousilittimen kahteen tappiin.

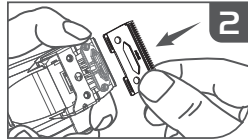

Aseta yläterä varovasti paikalleen liikkuvalle terälle (ei löysällä).

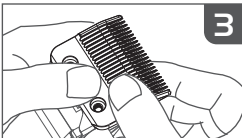

Alempi terä painetaan alas tasaisesti ja kohdistetaan alaosaan ruuvi aukkoon.

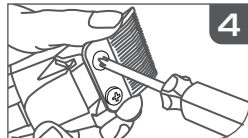

Asenna ruuvi myötäpäivään kiertämällä 3/4 syvytteen.

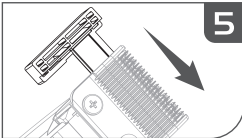

Laita terän säätötyökalu. Tarkistaa että ylempi ja alempi terä ovat keskellä ja samansuuntaiset.

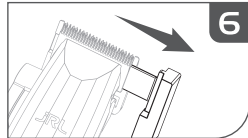

Kiristä ruuvit ja ota terän säätötyökalu pois. Nyt asennus on valmis.

Takuu

1. Tuotteen normaaleissa ja asianmukaisissa käyttö- ja huolto-olosuhteissa takuu kestää 1 vuoden.
2. Kuluvat osat, kuten terät, suojat, voiteluaineet, puhdistussudat jne. eivät kuulu takuun piiriin.
3. Takuuhuoltopalvelu ei kata seuraavia tilanteita:
 - Voimassaolevaa kuittia ei ole tai ei ole ostotodistusta tai kuitti ei vastaa todellista tuotetta. Mukana tulee toimittaa kuitti / ostotodistus
 - Takuuhuoltopalvelu ei kata clippereitä, joita on muunneltu.
 - Takuuhuoltopalvelu ei ole voimassa myöskään, mikäli käyttöoppaassa annettujen clipperin huollon ja käytön ohjeiden laiminlyönnin seurauksena syntyy laitteen toimintahäiriö, tai mikäli clipperi vaurioituu pudotessaan, clipper upotetaan veteen tai mikäli clipperiin tehdään mitä tahansa muutoksia.
 - Kuljetuksesta tai virheellisestä säilytyksestä johtuvat tuotevahingot.
4. Yritys veloittaa huoltomaksun tuotteista, joilla ei ole kuittia / ostotodistusta tai joiden takuuaika on umpeutunut.
5. Lähetä korjausta tai takuhuoltoa tarvitseva clipper Bratt Trading AB -yritykselle korjausta, huoltoa tai vaihtoa varten.

PATENTS:

2023 3035 2725.7

2023 1168 3285.9

2023 2335 0574.5

2020 2310 2170.0

2022 2353 3128.3

2020 3024 4731.7

ONYX

FF 2020T-B

Professional Cordless Hair Trimmer

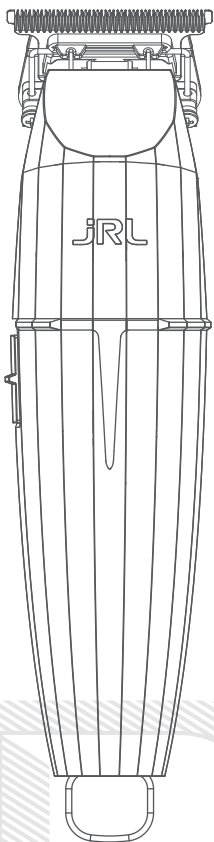

USER'S MANUAL

Vinkkejä

1. Tämä tuote on suunniteltu vain ammattikäyttöön. Tätä konetta ei ole suunniteltu käytettäväksi synteettisille hiuksille tai mihinkään muuhun tarkoitukseen kuin 100 % ihmishiusten leikkaamiseen.
2. Yritys ei ota vastuuta väärinkäytöstä aiheutuneista toimintahäiriöistä tai vahingoista.

Safety precautions

Pidä poissa lasten ulottuvilta:

Säilytä trimmeri poissa lasten ulottuvilta.

Trimmeri sisältää teräviä teriä ja pieniä osia, jotka voivat olla haitallisia alaikäisille.

Turvallinen käyttö:

1. Tätä laitetta voivat käyttää vähintään 8-vuotiaat lapset ja henkilöt, joilla on alentuneet fyysiset, sensoriset tai henkiset kyvyt tai joilla ei ole kokemusta ja tietoa, jos heitä on valvottu tai opastettu laitteen turvallisesta käytöstä ja he ymmärtävät vaarat. mukana.
2. Tätä laitetta ei ole tarkoitettu henkilöiden (mukaan lukien lapset) käytettäväksi, joiden fyysiset, aisti- tai henkiset kyvyt ovat heikentyneet tai joilla ei ole kokemusta ja tietoa, ellei heidän turvallisuudestaan vastaava henkilö ole valvonut tai antanut heille ohjeita laitteen käytöstä..
3. Lapset eivät saa leikkiä laitteella.
4. Lapset eivät saa suorittaa puhdistusta ja käyttäjän huoltamista ilman valvontaa.
5. Laitetta saa käyttää vain laitteen mukana toimitetun virtalähteen kanssa.
6. VAROITUS: Pidä laite kuivana.
7. Tämä laite sisältää paristoja, joita ei voi vaihtaa.
8. Irrota verkkolaite ennen trimmerin puhdistamista.
9. Poista ensin terä ja käytä sitten puhdistusharjaa karvojen poistamiseen.
10. Pidä poissa vedestä välttääksesi iskuja tai vaurioita trimmeriin
11. Jos trimmeri putoaa vahingossa veteen tai muihin kemikaaleihin, hävitä se välittömästi. Älä yritä kuivata sitä ja kytkeä sitä virtalähteeseen.
12. Säilytä laite oikein irrottamalla trimmeri telakasta, irrottamalla adapteri ja puhdistamalla laite perusteellisesti. Älä säilytä trimmeriä lataustelakalla tai jätä sitä kiinni sovittimeen.
13. Jos verkkolaitteen johto on vaurioitunut, lopeta sen käyttö välittömästi ja vaihda se välittömästi.
14. Älä pura tätä tuotetta itse. Vieraile valtuutetuilla jälleenmyyjillä huoltoa ja korjausta varten.
15. Valitse oikea jännitepistoke ennen lataamista (AC100-240V 50/60Hz).
16. Älä väännä, pura tai puhkaise ladattavaa akkua trimmerissä, muuten se voi aiheuttaa oikosulun tai polttaa koneen. Jos akku ei toimi, älä käytä trimmeriä vaan vie se valtuutettuun jälleenmyyjään.
17. Pitkäaikaista käyttöä alle -10oC tai yli 40oC lämpötiloissa ei suositella, koska se voi vahingoittaa akkua.

Tuotevaurioiden välttämiseksi:

1. Käytä vain alkuperäisiä lisävarusteita.
2. Älä teroi terää itse.
3. VAROITUS: Käytä akun lataamiseen vain tämän laitteen mukana toimitettua irrotettavaa virtalähdettä..

Tuotekatsaus

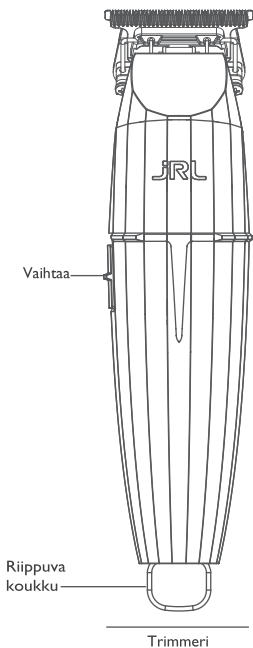

Terän säätötyökalu

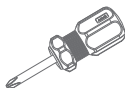

Ruuvimeisseli



Terän suoja



Siivousharja



Voiteluöljy



Laturin sovitin

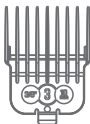

Kammat x5



Lataustelakka

Tuotetiedot

Tuotekoodi: 2020T-B			
Tuote	Erittelyt	Tuote	Erittelyt
Virta-adaptteri	Syöte AC 100-240V 50/60Hz	Akun tyyppi	Litiumioniakku
	Lähtö DC 5V 2A	Latausaika	1.5 tuntia
Akun kapasiteetti	3.7V 2000mAh	Käyttöaika	3.5 tuntia

Kuinka ladata trimmerisi

Tärkeää: Käytä lataamiseen vain alkuperäistä virtajohtoa.

Voit ladata yksikön kannettavalla latausalustalla tai ladata trimmerin suoraan liittämällä virtajohdon itse trimmeriin.



Huomautus: Kun trimmerin lataus on vähissä, sovitin voidaan kytkeä suoraan trimmeriin. Voit käyttää trimmeriä latauksen aikana

LED-toiminnot

Kun trimmerillä on vähemmän kuin 10 minuuttia käyttöaikaa, varoitusvalo **JRL** vilkkuu punaisena.

Kun trimmerillä on yli 10 minuuttia käyttöaikaa, varoitusvalo vilkkuu valkoisena.

Kun trimmeri on ladattu täyteen, varoitusvalo lakkaa vilkkumasta ja valkoinen valo **JRL** jää palamaan.

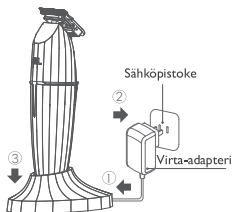

Kuinka toimia

Vaihtaminen ja siirtymässä ohjeet

Paina kytkintä kytekeäksesi trimmerin päälle ja pois

O: Sammuta

I: Virta päälle, 8200 RPM

Trimmerin tilan merkkivalo LED-valolla

JRL-LED-valo näyttää trimmerin käyttöajan nykyisellä nopeusasetuksella.

Kun trimmeri on suuren tehon tilassa, valkoinen **JRL** valo palaa.

Kun trimmeri on keskitehotilassa, punainen valo **JRL** palaa.

Kun trimmerin akku on vähissä, **JRL** punainen valo vilkkuu.

Trimmeri sammuu/ pois automaattisesti, kun akku on tyhjä.

Kuinka säätää leikkauspituuden 0 mm



VAROITUS: Varmista ennen käyttöä, että trimmeri on sammutettu. Kun terä on asennettu, varmista huolellisesti, että vastaavat osat ovat kunnolla kiinni. Älä yritä teroittaa tai muuttaa terää itse välttääksesi vaurioittamasta trimmeriäsi.

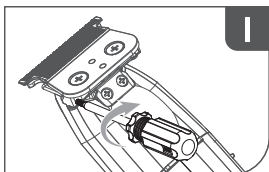
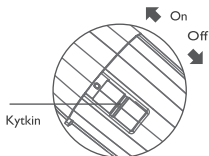

Säädä terä terän säätötyökalulla.

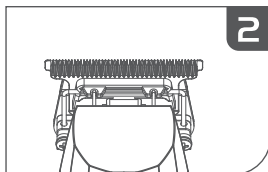

Tarkista, että ylä- ja alaterät ovat keskellä ja yhdensuuntaiset.

Terän huolto

Huom:

1. Lue terän huolto-ohjeet huolellisesti ennen käyttöä. Noudata ohjeita, kun irrotat ja asennat terää virheellisen asennuksen välttämiseksi.
2. Kun terä on asennettu, varmista huolellisesti, että vastaavat osat ovat kunnolla kiinni.
3. Irrota verkko-laite pistorasiasta ja sammuta trimmeri ennen käyttöä.
4. Kun käsittelet terää, älä yritä teroittaa tai muuttaa terää itse välttääksesi vaurioittamasta trimmeriäsi..

Terän poistaminen

Kuten kuvasta 1 näkyy, pidä pohjaterästä kiinni sormillasi, jotta terä ei pääse liikkumaan. Löysää ruuvit ja irrota terä. Varmista, että pidät terästä ja trimmeristä kiinni purkaessasi, jotta osat eivät putoa ja vaurioidisi.

Terän asentaminen

Kuten kuvassa 2, kohdista ruuviurat trimmerin terää ja pääyksikköä vastaavasti. Kiristä ruuvit. Sitten terän asennus on valmis.

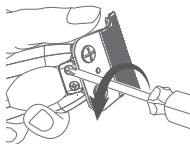

Kuva 1

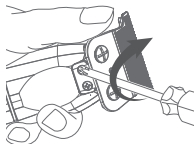

Kuva 2

Terien puhdistus ja huolto

Kuva 3: Puhdista pääyksikkö ja terän hiusjätteet harjalla.

Kuva 4: Tiputa 1-2 tippaa voiteluöljyä vastaaville viidelle alueelle.

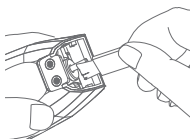

Kuva 3

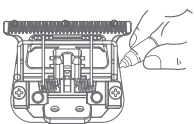

Kuva 4

Kuinka nollata terä

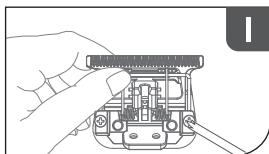

Löysää kuvassa näkyvät ruuvit, ja irrota terä (Varoitus: terä on erittäin terävä, suojaa käsiäsi).

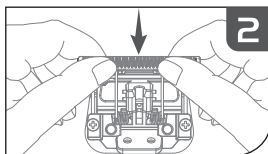

Pidä kiinni yläterästä ja paina sitä alas nollataksesi sen, kiristä sitten ruuvit ja säädä rakoa tarpeen mukaan.

Trimmerin terän säätöohjeet (terän muuttaminen lähempää leikkaamista varten)

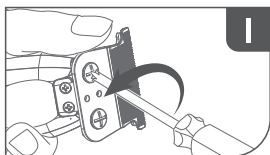

Löysää ruuveja 180 astetta

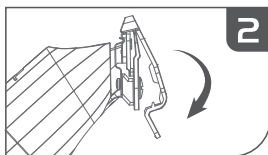

Asenna terän säätötyökalu (suoja)

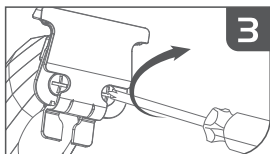

Kiristä ruuvit

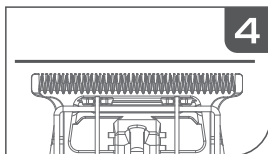

Varmista, että terät on kohdistettu oikein

Kuinka suojuksset asennetaan ja vaihdetaan

Trimmerin mukana tulee 5 suojusta.

Koot ovat: 1/2# (1.5 mm), 1# (3 mm), 2# (6 mm), 2-1/2# (8 mm), 3#(10 mm)

Suojuksen asentaminen:

Kuten alla olevassa kuvassa näkyy, kohdista suojusta vastaava korttipaikka trimmerin pääyksikköön ja nosta sitten pääyksikköä varovasti, kunnes kuulet "naksahduksen", joka osoittaa, että suojuksen asennus on valmis..

VAROITUS:



Varmista ennen suojuksen vaihtamista, että trimmeri on sammutettu.

Varmista ennen käyttöä, että suojus on asennettu oikein ja ettei se ole löysällä.

Vartijan poistaminen:

Kuten alla näkyy, voit poistaa suojuksen kääntämällä kamman häntää sormella.

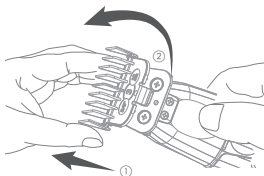

Suojan asennus

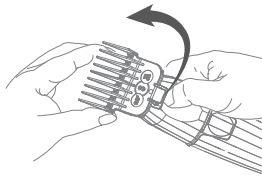

Suojan poisto

Takuu

1. Tavallisissa tuotteen asianmukaisen käytön ja huollon olosuhteissa tuotteen takuu-aika on 1 vuosi.
2. Kuluvat osat, kuten terät, suojukset, voiteluaineet, puhdistusharjat jne., eivät kuulu takuun piiriin.
3. Takuuhuolto ei kata seuraavia ehtoja:
 - Voimassa olevan takuukortin esittämättä jättäminen tai takuukortin tiedot eivät vastaa todellista tuotetta.
 - Takuuhuolto ei kata trimmereita, joihin on tehty muutoksia.
 - Takuukortin mukana tulee olla ostotodistus.
 - Takuuhuollon mitätöiminen, jos trimmerin käyttöohjeessa annettuja ohjeita ei noudateta, jos se aiheuttaa toimintahäiriöitä tai vahingoittaa sitä pudottamalla trimmeri, upottamalla trimmerin veteen ja tekemällä minkäänlaisia fyysisiä muutoksia..
 - Kuljetuksesta tai väärästä varastoinnista johtuvia tuotevaurioita.
4. Tämä takuukortti on ainoa takuutodistus, säilytä se asianmukaisesti ostokuittisi kanssa.
5. Yritys veloittaa huoltomaksun tuotteista ilman takuukorttia tai takuuajan yli.
6. Lähetä korjauksen tai takuun tarpeessa oleva trimmeri suoraan nimettyyn JRL:n kotitalouspalvelukeskukseen korjausta, huoltoa tai vaihtoa varten.

Takuukortti

Asiakkaan yhteystiedot:

Asiakkaan Nimi: _____ Puhelin nr: _____

Osoite: _____

Ostopäivämäärä: _____ Takuuajan päättyminen: _____

Ostotodistus: Suljettu Ei Suljettu (takuu raukeaa automaattisesti)

Koneen sarjanumero: _____

Palautuksen syy: _____



**Guang Zhou Eagle
Fortress Hair Products Ltd.**

No.4 Shuanglong Yucai
Street, Shiling Town, Huadu
District, Guangzhou, 510899,
China

Bratt Trading AB

Radiovägen 34
135 48 Tyresö SWEDEN
+46 (8) 712 95 10
info@bratt-trading.se
www.bratt-trading.com



www.jrl.com



www.bratt-trading.com



PVC



PE-LD



PAP

