

# GHOST I

Professional Hair Clipper & Trimmer

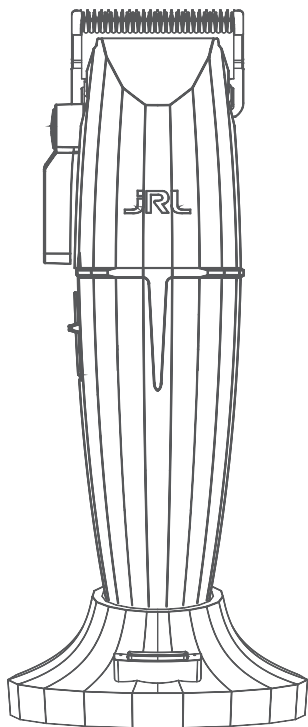

2020C-B

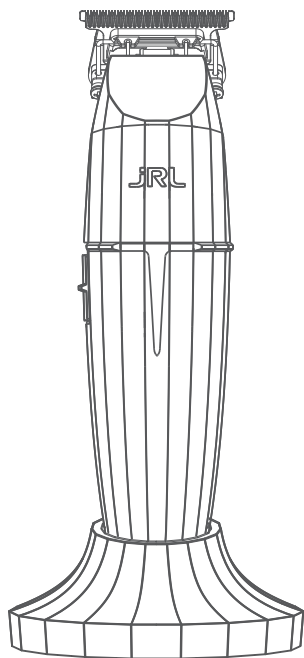

2020T-B

JRL  
USER'S MANUAL

PATENTS:

2023 3023 3617.8

2015 2001 7468.1

2022 2355 4253.2

2020 3024 3743.8

**ONYX**

**FF 2020C-B**

Professionaalne juhtmeta juukse juukselõikusmasin

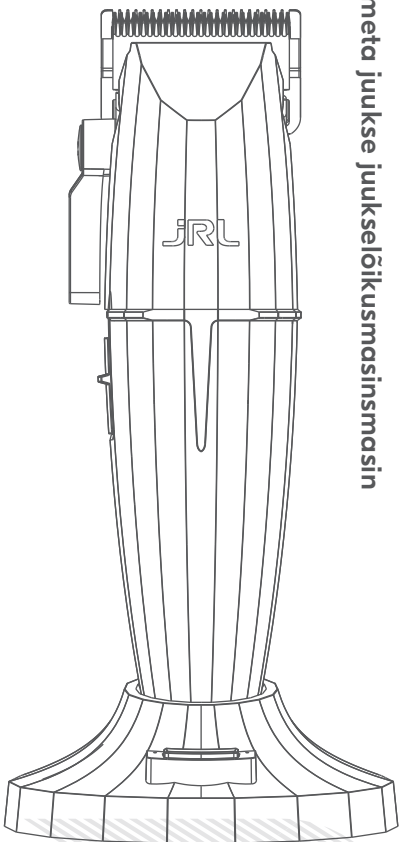

**ET**

KASUTUSJUHE



## Näpunäiteid

1. See masin ei ole mõeldud kasutamiseks sünteetilistel juustel ega muuks otstarbeks kui inimjuuste lõikamiseks. Ettevõtte ei võta vastutust väärkasutamisest põhjustatud rikete ega kahjude eest.
2. See toode on mõeldud ainult professionaalseks kasutamiseks.

## Ohutusabinõud

### Hoida lastele kättesaamatus kohas:

hoidke juukselõikusmasinat lastest eemal. Juukselõikusmasin sisaldab vahedaid terasid ja väikesi osi, mis võivad põhjustada alaealistele füüsilist kahju.

### Ohutu kasutamine:

1. Enne juukselõikusmasina puhastamist lahutage toiteadapter vooluvõrgust.
2. Käigepealt eemaldage tera, seejärel puhastushari, et eemaldada juuksejäägid.
3. Juukselõikusmasina elektrilühise või kahjustuste vältimiseks hoidke see veest eemal.
4. Kui juukselõikusmasin kukub kogemata vette või muudesse kemikaalidesse, kõrvaldage see viivitamatult. Ärge proovige seda kuivatada ega toiteallikaga ühendada.
5. Nüuetekohaseks ladustamiseks eemaldage juukselõikusmasin dokilt, lahutage adapter vooluvõrgust ja puhastage seade põhjalikult. Ärge hoidke juukselõikusmasinat laadimisdokis ega jätke seda adapteriga ühendatuks.
6. Kui toiteadapteri juhe on kahjustatud, lõpetage kohe seadme kasutamine ja asendage see.
7. Ärge võtke seda toodet iseseisvalt lahti. Hoolduseks ja remondiks külastage volitatud edasimüüjaid.
8. Valige enne laadimist sobiva pingega pistik (AC 100–240V, 50/60Hz).
9. Ärge väädnake, demonteerige ega augustage juukselõikusmasina laetavat akut, vastasel juhul võib see põhjustada lühise või tekitada seadmel kuumusest tingitud kahjustusi. Kui aku ei tööta, ärge käivitage juukselõikusmasinat ja viige see volitatud edasimüüja juurde.
10. Pikem kasutamine temperatuuril alla -10°C või üle 40°C ei ole soovitatav, kuna see võib akut kahjustada.

### Toote kahjustuste vältimiseks:

1. Kasutage ainult originaalvarvikuid.
2. Ärge teritage tera ise.
3. Kasutage ainult JRL-i originaalset toiteadapterit. Mis tahes teise ettevõtte poolt valmistatud adapteri kasutamine võib juukselõikusmasina laadimisel tõrkeid tekitada.
4. HOIATUS. Kasutage aku laadimiseks üksnes eemaldatavat toiteseadet.

## Tootekirjeldus

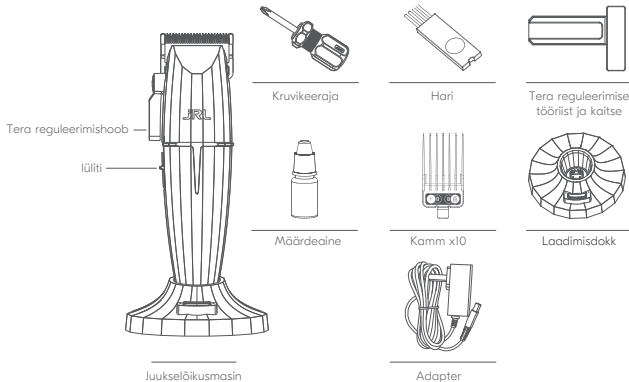

## Tootespetsifikatsioonid

Toote kood: 2020C-B			
Üksus	Spetsifikatsioonid	Üksus	Spetsifikatsioonid
Toiteadapter	Input AC 100-240V 50/60Hz	Aku tüüp	Liitumioonaku
	Väljund DC 5V 2A	Laadimisaeg	Kiirlaadimine: 2.5 tundi Reset IQ laadimine: 5 tundi
Aku maht	3.6V 3500mAh	Kasutusaeg	5 tundi

## Så laddar du din klippmaskin

### Tähtis! Kasutage laadimiseks üksnes originaalset toitejuhet.

Võite oma juukselõikusmasinat laadida portatiivsel laadimisalusel või ühendada selle otse toitejuhtmega.





**Märkus.** Kui juukselõikusmasina laetustase on madal, saab adapteri otse juukselõikusmasina külge ühendada. Juukselõikusmasinat võib laadimise ajal kasutada.



### Laadimine tehnoloogiaga Reset IQ

Ühendage laadimisalust toiteadapteriga,  süttib roheline tuli. Reset IQ laadimistechnoloogia kasutamine pikendab aku tööiga ja seadme täis laadimiseks kulub umbes 5 tundi.

### Kiirlaadimismeetod

Et lülitada kiirlaadimisele, vajutage laadimisaluse nuppu üks kord , süttib valge tuli. Kiirlaadimismeetodiga kulub laadimiseks umbes 2,5 tundi. 

### LED funktsioonid

- Kui juukselõikusmasin pole täielikult laetud,  vilgub märgutuli järk-järgult ja aku indikaator näitab praegust kasutusaeget.
- Kui juukselõikusmasinal on kasutusaege jäänud alla 40 minuti, vilgub JRL hoiatustuli punaselt.
- Kui juukselõikusmasinal on kasutusaege jäänud üle 40 minuti: vilgub JRL hoiatustuli kiirlaadimise ajal valgelt. Taastaval laadimisel vilgub JRL hoiatustuli roheliselt.
- Kui juukselõikusmasin on täis laetud,  lõpetab hoiatustuli vilkumise ja valge JRL tuli jääb põlema.

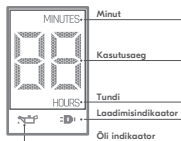
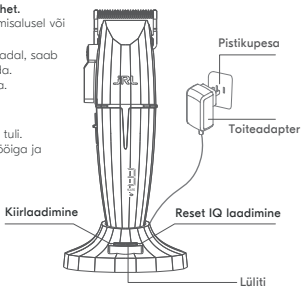

## Kasutusjuhised

### Sisselülitamise ja vahetamise juhised

Juukselõikusmasina sisse ja välja lülitamiseks vajutage lüliti. Lüliti vajutades saab juukselõikusmasina kiirust ka reguleerida:

O: välja lülitamine;

I: toide sees / esimene käik 6000 p/min;

II: teine kiirus 7500 p/min.

### Juukselõikusmasina oleku näit LED-tulega

Aku indikaator näitab juukselõikusmasina kasutusaeget praeguse kiiruse sättega.

- Kui juukselõikusmasin on suure võimsuse režiimis, põleb JRL-i valge tuli.
- Pärast juukselõikusmasina tunniajalist kasutamist süttib ölnäidik. 
- Kui juukselõikusmasina aku on tühi, vilgub JRL-i punane tuli. Juukselõikusmasin lülitab automaatselt kõik tuled välja ja lülitub välja, kui aku on tühi.

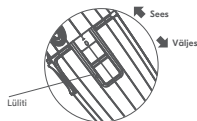

## Lõikepikkuse reguleerimine

Juukselõikusmasinal on 5 erinevat reguleerimistaset, milleks on 0,5 mm, 1,4 mm, 2,0 mm, 2,8 mm ja 3,5 mm. Kasutajad saavad taset vastavalt oma vajadustele reguleerida.

- Lähemalt lõikamiseks lükake tera reguleerimishooba ettepoole.
- Vastupidise efekti saavutamiseks lükake tera tahapoole.

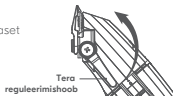

## Kaitsete paigaldamine ja asendamine

Juukselõikusmasinaga kaasneb 10 kaitset.

Suurused on: 1/2# (1,5 mm), 1# (3 mm), 1-1/2# (4,5 mm), 2# (6 mm), 3# (10 mm), 4# (13 mm), 5# (16 mm), 6# (19 mm), 7# (22 mm), 8# (25 mm).

### Kaitse paigaldamine:

vastavalt allolevale joonisele, joondage kaitsele vastav kaardipesa toote põhiseadmega ja tõstke seejärel põhiseadet ettevaatlikult, kuni kuulete klõpsatust, mis tähendab, et kaitse on paigaldatud.



**Märkus:** Enne katte vahetamist veenduge, et juukselõikusmasin on välja lülitatud. Enne kasutamist veenduge, et kaitse on nõuetekohaselt ja kindlalt paigaldatud.

### Kaitse eemaldamine:

nagu paremal näidatud, saate kaitse eemaldada, keerates kammi otsa sõrmega.

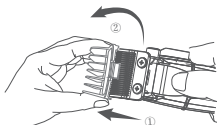

Kaitse paigaldamine

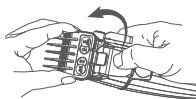

Kaitse eemaldamise meetod



- Märkus:**
1. Enne kasutamist lugege hoolikalt tera hooldusjuhiseid. Monteerimisvigade vältimiseks ärgive juhiseid nii tera eemaldamisel kui ka paigaldamisel.
  2. Pärast tera paigaldamist kontrollige kindlasti hoolikalt, kas vastavad osad on kindlalt kinnitatud.
  3. Enne kasutamist lahutage toiteadapter vooluvõrgust ja lülitage masin välja.
  4. Tera käsitlemisel ärge proovige seda ise teritada ega muuta, et vältida masina kahjustamist.

### Lõiketera eemaldamine

- Hoidke juukselõikusmasinat joonisel 1 (paremal) näidatud viisil, keerake kruvid lahti ja eemaldage tera. Tera eemaldamisel hoidke terast kinni, hoides samal ajal juukselõikusmasinat, et vältida tera kukkumist ja kahjustumist (tera on terav, tegutsuge ettevaatlikult, et kaitsta oma käsi).
- Eemaldage liikuvale terale ja liikuv terahoidik koos, toimides vastavalt joonisele 2 (paremal).

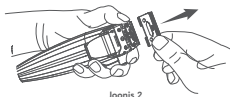
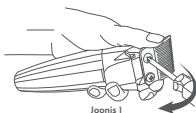

### Tera puhastamine ja hooldus

Joonis 1. Puhastage harjaga põhikorpus, pühkige ära juukseperu ülemiselt ja alumiselt teralt ning puhastage teiseldatav tera.

Joonis 2. Pärast lõikepea paigaldamist tilgutage 1–2 tilka määrdeainet viiele vastavale alale.

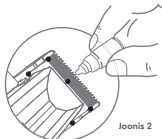
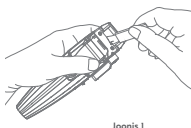

### Kuidas tera paigaldada

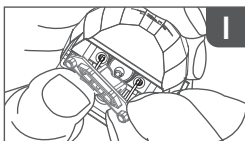

Paigaldage liikuv tera vedru juures kahele tihvtile.

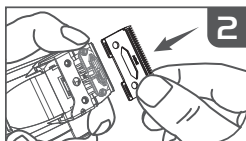

Asetage sujuvalt ülemine liikuv juures liikuv tera tipp (lõtku ei tohi jääda).

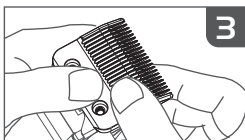

alumine tera surutakse sujuvalt alla ja joondatakse alumise kruviauguga.

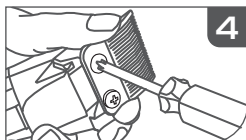

Sisestage kruvi, keerates selle päripäeva 3/4 sügavusele.

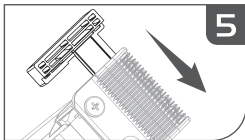

Sisestage tera reguleerimise tööriist. Kontrollige, kas ülemine ja alumine lõiketera on keskel ja paralleelselt.

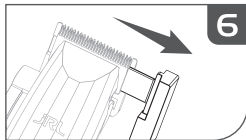

Pingutage kruvid ja võtke tera reguleerimise tööriist välja, et koostamine lõpule viia.

## Garantii

1. Toote nõuetekohasel kasutamisel ja hooldamisel normaalsete kasutustingimuste korral on selle garantiiaeg 1 aasta.
2. Kulutarvikud nagu terad, kaitsed, määrdeained, puhastusharjad jne ei kuulu garantiitingimuste alla.
3. Garantiiteenus ei hõlma järgmisi tingimusi:
  - Tegelikule tootele vastava kehtiva kviitungi/ostutõendi esitamata jätmine. Kviitung/ostutõend peab olema lisatud
  - Juukselõikusmasinad, millel on tehtud muudatusi, ei kuulu garantiiteenuse alla.
  - Kui juukselõikusmasinat ei kasutata ega hooldata kasutusjuhendis toodud juhiste kohaselt, kui selle rikked või kahjustused on tekkinud juukselõikusmasina maha või vette kukkumise tõttu või kui sellel on tehtud füüsilisi muudatusi, kaotab garantiiteenus kehtivuse.
  - Toote kahjustumine transpordi või nõuetele mittevastava ladustamise tõttu.
4. Ettevõtte võtab hooldustasu toodete eest, mille hoolduse tellimisel ei esitata ostukviitungit/-tõendit või kui toote garantiiperiood on lõppenud.
5. Remonti või garantiid vajav juukselõikusmasin tuleb remondiks, hoolduseks või asendamiseks saata ettevõttele Bratt Trading AB.

PATENTS:

2023 3035 2725.7

2023 1168 3285.9

2023 2335 0574.5

2020 2310 2170.0

2022 2353 3128.3

2020 3024 4731.7

**ONYX**

**FF 2020T-B**

Professional Cordless Hair Trimmer

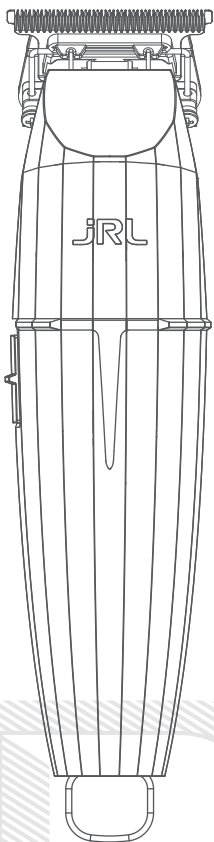

USER'S MANUAL

## Nõuanded

1. See toode on mõeldud ainult professionaalseks kasutamiseks. See masin ei ole mõeldud kasutamiseks sünteetilistel juustel ega muul otstarbel peale 100% juuste lõikamise.
2. Ettevõtte ei vastuta väärkasutusest põhjustatud rikete või kahjude eest.

## Safety precautions

### Hoida lastest eemal:

Palun hoidke trimmerit lastest eemal.

Trimmer sisaldab teravaid lõiketerasid ja väikseid osi, mis võivad alaealistele kahjulikud olla.

#### Ohutuskasutus:

1. Seda seadet võivad kasutada 8-aastased ja vanemad lapsed ning vähenenud kehalise aktiivsusega inimesed, sensoorsed või vaimsed võimed või kogemuste ja teadmiste puudumine, kui neid on jälgitud või juhendatud seadme ohutu kasutamise kohta ja nad mõistavad kaasnevaid ohte.
2. See seade ei ole mõeldud kasutamiseks isikutele (kaasa arvatud lapsed), kellel on füüsilised, sensoorsed või vaimsed võimed või kogemuste ja teadmiste puudumine, välja arvatud juhul, kui nende ohutuse eest vastutav isik on neid jälginud või seadme kasutamist juhendanud.
3. Lapsed ei tohi seadmega mängida.
4. Lapsed ei tohi ilma järelevalveta puhastada ega hooldada.
5. Seadet tohib kasutada ainult koos seadmega kaasas oleva toiteallikaga.
6. HOIATUS: Hoidke seadet kuivana.
7. See seade sisaldab patareisid, mida ei saa vahetada.
8. Enne trimmeri puhastamist eemaldage toiteadapter.
9. Esmalt eemaldage tera, seejärel kasutage puhastusharja, et eemaldada kogunenud karvad.
10. Hoidke veest eemal, et vältida lööki või trimmeri kahjustamist.
11. Kui trimmer kukub kogemata vette või mõnesse muusse kemikaali, visake see kohe ära. Ärge proovige seda kuivatada ja ühendada toiteallikaga.
12. Õigeks hoiustamiseks eemaldage trimmer dokist, eemaldage adapter vooluvõrgust ja puhastage seade põhjalikult. Ärge hoidke trimmerit laadimisdokil ega jätke seda adapteri külge.
13. Kui toiteadapteri juhe on kahjustatud, lõpetage kohe selle kasutamine ja vahetage see kohe välja.
14. Ärge võtke seda toodet ise lahti. Teeninduse ja remondi saamiseks külastage volitatud edasimüüjaid.
15. Valige enne laadimist õige pinge pesa (AC100-240V 50/60Hz).
16. Ärge väänake, võtke lahti ega torgake trimmeris olevat laetavat akut, vastasel juhul võib see põhjustada lühise või masinat põletada. Kui aku ei tööta, ärge kasutage trimmerit ja viige see volitatud edasimüüja juurde.
17. Pikaajaline kasutamine temperatuuril alla  $-10^{\circ}\text{C}$  või üle  $40^{\circ}\text{C}$  ei ole soovitatav, kuna see võib akut kahjustada.

#### Toote kahjustamise vältimiseks toimige järgmiselt:

1. Kasutage ainult originaalartvikuid.
2. Ärge teritage tera ise.
3. HOIATUS: aku laadimiseks kasutage ainult selle seadmega kaasas olevat eemaldatavat toiteplokki.

## Toote ülevaade

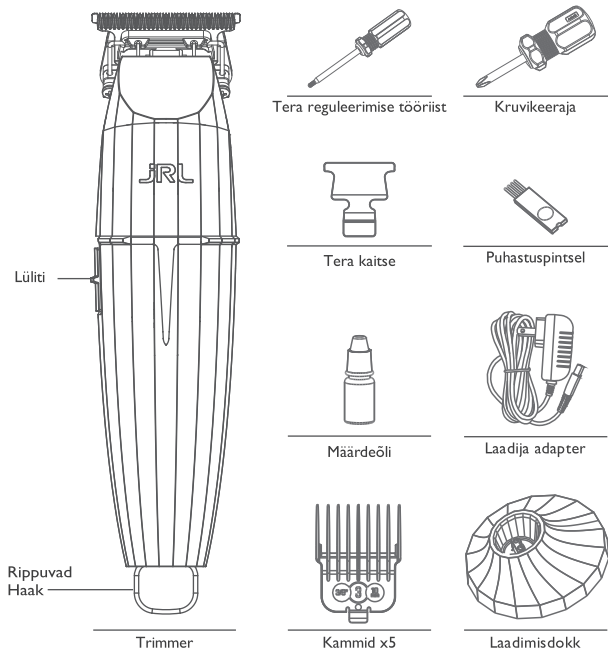

## Toote spetsifikatsioonid

Toote kood: 2020T-B			
Üksus	Spetsifikatsioonid	Üksus	Spetsifikatsioonid
Toiteadapter	Sisend AC 100-240V 50/60Hz	Aku tüüp	Liitiumioon aku
	Väljund DC 5V 2A	Laadimise aeg	1.5 tundi
Aku mahutavus	3.7V 2000mAh	Kasutusaeg	3.5 tundi

## Kuidas trimmerit laadida

**Tähtis:** Kasutage laadimiseks ainult originaaltoitejuhet.

Saate laadida oma seadet kaasaskantava laadimisaluse abil või laadida trimmerit otse, ühendades toitejuhtme trimmeri enda külge.



**Märkus:** Kui trimmer on tühjaks laetud, saab adapteri otse trimmeriga ühendada. Võite trimmerit laadimise ajal kasutada.

### LED-funktsioonid

Kui trimmeril on kasutusaega vähem kui 10 minutit, vilgub hoiatustuli **JRL** punaselt.

Kui trimmeril on kasutusaega üle 10 minuti aja jooksul **JRL** vilgub hoiatustuli valgelt

Kui trimmer on täielikult laetud, lõpetab hoiatustuli vilkumise ja valge tuli jääb **JRL** põlema.

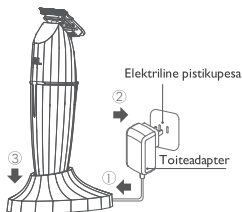

## Kuidas opereerida

### Lülitamine ja käiguvahetus juhiseid

Trimmeri sisse- ja väljalülitamiseks vajutage lülitit

O: Lülitu välja

I: Toide sisse, 8200 RPM

### Trimmeri oleku indikaator LED-tulega

JRL LED-tuli näitab trimmeri kasutusaega praeguse kiiruse seadistuses.

Kui trimmer on suure võimsusega režiimis, **JRL** põleb valge tuli.

Kui trimmer on keskmise võimsusega režiimis, põleb **JRL** punane tuli.

Kui trimmeri aku on tühi, hakkab **JRL** punane tuli vilkuma.

Trimmer lülitub automaatselt välja/välja, kui aku on tühi.

Kuidas reguleerida lõikepikkust 0 mm-ni

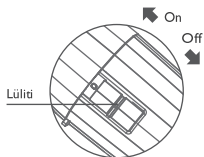

**HOIATUS:** Enne kasutamist veenduge, et trimmer on välja lülitatud. Pärast tera paigaldamist kontrollige hoolikalt, kas vastavad osad on kindlalt kinnitatud. Ärge püüdke tera ise teritada ega muuta, et vältida trimmeri kahjustamist.

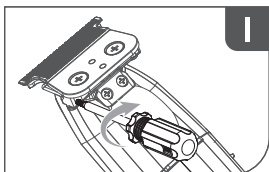

Reguleerige tera tera reguleerimistööstaga.

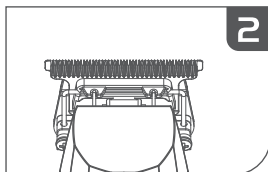

Kontrollige, et ülemine ja alumine labad oleksid keskel ja paralleelsed.

## Tera hooldus

### Märge:

1. Enne kasutamist lugege hoolikalt tera hooldusjuhiseid. Ebaõige kokkupaneku vältimiseks järgige tera eemaldamisel ja paigaldamisel juhiseid.
2. Pärast tera paigaldamist kontrollige hoolikalt, kas vastavad osad on kindlalt kinnitatud.
3. Enne kasutamist eemaldage toiteadapter ja lülitage trimmer välja.
4. Tera käsitlemisel ärge püüdke tera ise teritada ega muuta, et vältida trimmeri kahjustamist.

### Tera eemaldamine

Nagu on näha joonisel 1, hoidke alumisest terast sõrmedega kinni, et tera ei liiguks. Keerake kruvid lahti ja eemaldage tera. Demonteerimisel hoidke kindlasti terast ja trimmerist kinni, et vältida osade kukkumist ja kahjustamist.

### Tera paigaldamine

Nagu on näidatud joonisel 2, joondage lõiketerale ja trimmeri põhiseadmele vastavad kruvipilud. Keerake kruvid kinni. Seejärel on tera paigaldamine lõppenud.

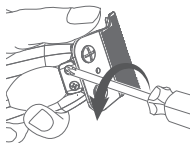

Joonis 1

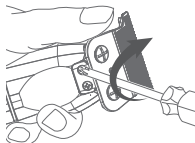

Joonis 2

### Tera puhastus ja hooldus

Joonis 3: Puhastage põhiseade ja tera juukseprahit harjaga.

Joonis 4: Tilgutage 1–2 tilka määrdeõli viiele vastavale alale.

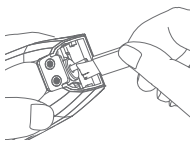

Joonis 3

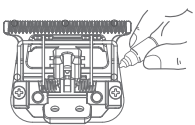

Joonis 4

### Kuidas tera lähtestada

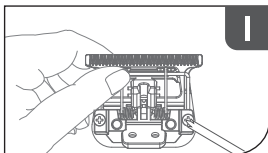

Keerake näidatud kruvid lahti, ja eemaldage tera (Ettevaatust: tera on väga terav, pöörake tähelepanu oma käte kaitsmisele).

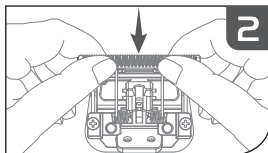

Hoidke ülemist tera ja lükake see lähtestamiseks alla, seejärel keerake kruvid kinni ja reguleerige vahe vastavalt vajadusele.

Trimmeri tera reguleerimise juhised (tera muutmine tihedamaks lõikamiseks)

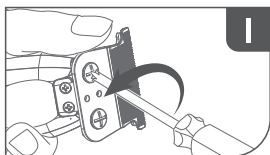

Keerake kruvid 180 kraadi lahti

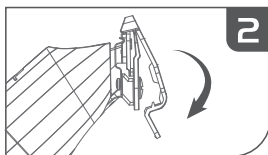

Paigaldage tera reguleerimistöõriist (kaitse)

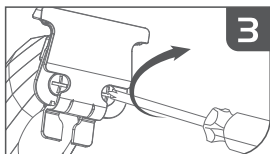

Keerake kruvid kinni

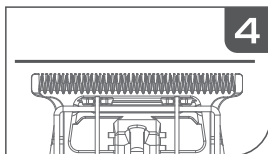

Veenduge, et terad oleksid õigesti joondatud

## Kuidas paigaldada ja vahetada kaitsmeid

Trimmeriga on kaasas 5 kaitset.

Suurused on: 1/2# (1.5 mm), 1# (3 mm), 2# (6 mm), 2-1/2# (8 mm), 3#(10 mm)

### Kaitsekatte paigaldamine:

Nagu on näidatud alloleval joonisel, joondage kaitsele vastav kaardipesa trimmeri põhiseadmega ja seejärel tõstke põhiseadet õrnalt, kuni kuulete klõpsatust, mis näitab, et kaitse paigaldamine on lõppenud.

### HOIATUS:



Enne kaitsekatte vahetamist veenduge, et trimmer on välja lülitatud.

Enne kasutamist veenduge, et kaitse oleks korralikult paigaldatud ega oleks lahti.

### Kaitse eemaldamine:

Nagu allpool näidatud, saate kaitse eemaldada, keerates sõrmega kammi saba.

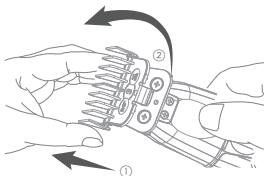

Kaitse paigaldamine

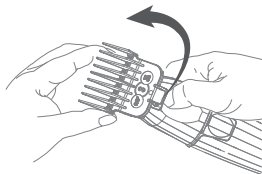

Kaitse eemaldamine

## Garantii

1. Toote õige kasutamise ja hooldamise tavatingimustes on toote garantiaaeg 1 aasta.
2. Garantiitingimuste alla ei kuulu kulumad osad, nagu terad, kaitsed, määrdeained, puhastusharjad jne.
3. Garantiiteenus ei kata järgmisi tingimusi:
  - Kehtiva garantiikaardi näitamata jätmise või garantiikaardil olev teave ei vasta tegelikule tootele.
  - Muudetud trimmerid ei kuulu garantiiteeninduse alla.
  - Garantiikaardiga peab kaasas olema ostutõend.
  - Trimmeri kasutamise ja hooldamise juhendis toodud juhiste mittejärgimine, selle rikke põhjustamine või selle kahjustamine trimmeri mahakukkumise, vette kastmise ja mis tahes füüsiliste muudatuste tõttu tühistab garantiiteenuse.
  - Toote kahjustused transportimise või ebaõige ladustamise tõttu.
4. See garantiikaart on ainus garantiisertifikaat, palun hoidke seda korralikult koos ostutõendiga.
5. Garantiikaardita või garantiiaja ületanud toodete eest võtab ettevõtte hooldustasu.
6. Palun saatke remonti või garantiid vajav trimmer remondiks, hoolduseks või väljavahetamiseks otse selleks määratud JRL-i koduteeninduskeskusesse.

## Garantii kaart

Kliendi kontaktandmed:

Kliendi nimi: \_\_\_\_\_ Kontakt Telefon: \_\_\_\_\_

Address: \_\_\_\_\_

Ostmise kuupäev: \_\_\_\_\_ Garantiiaja lõpp: \_\_\_\_\_

Ostu tõestus:  Kaasas  Ei kaasas (garantii kaotab automaatselt kehtivuse)

Masina seerianumber: \_\_\_\_\_

Tagastamise põhjus: \_\_\_\_\_



**Guang Zhou Eagle  
Fortress Hair Products Ltd.**

No.4 Shuanglong Yucai  
Street, Shiling Town, Huadu  
District, Guangzhou, 510899,  
China

**Bratt Trading AB**

Radiovägen 34  
135 48 Tyresö SWEDEN  
+46 (8) 712 95 10  
info@bratt-trading.se  
www.bratt-trading.com



[www.jrl.com](http://www.jrl.com)



[www.bratt-trading.com](http://www.bratt-trading.com)



PVC



PE-LD



PAP

