

GHOST I

Professional Hair Clipper & Trimmer

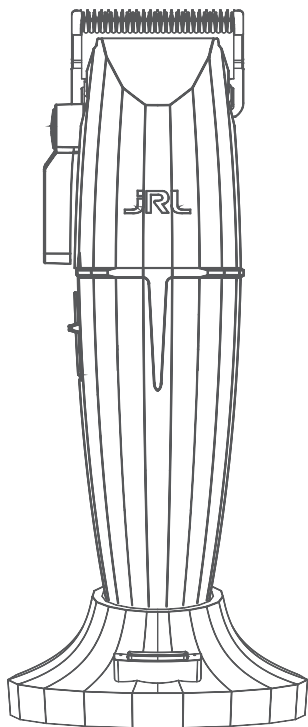

2020C-B

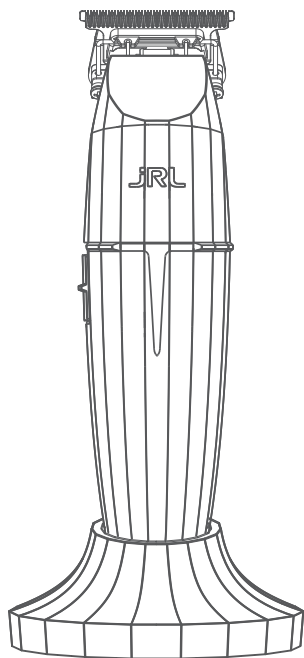

2020T-B

JRL
USER'S MANUAL

PATENTS:

2023 3023 3617.8

2015 2001 7468.1

2022 2355 4253.2

2020 3024 3743.8

ONYX

FF 2020C-B

Den professionelle ledningsfri hårklipper

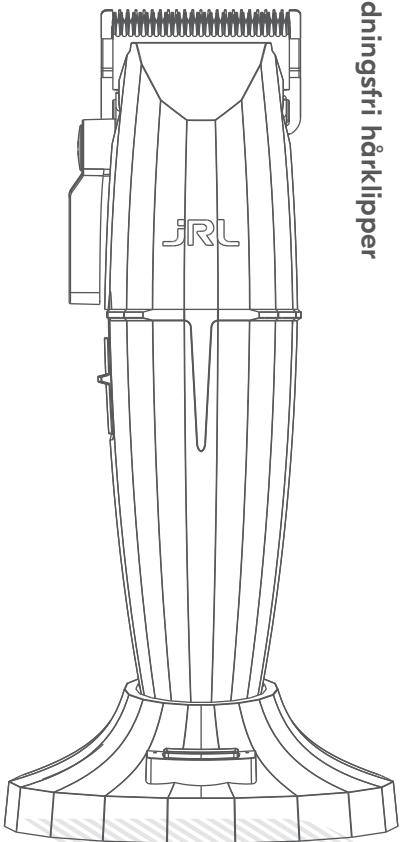

DA

BRUGERHÅNDBOG



Tips

1. Denne maskine er ikke beregnet til at blive anvendt på syntetisk hår eller til andre formål end at klippe 100% menneskehår. Virksomheden vil ikke påtage sig ansvar for fejlfunktion eller beskadigelse forårsaget af misbrug.
2. Dette produkt er kun beregnet til professionel brug.

Sikkerhedsforanstaltninger

Opbevares utilgængeligt for børn:

Opbevar venligst hårklipperen utilgængeligt for børn. Hårklipperen har skarpe skæreblade og små dele, som kan være farlige for børn.

Sikker anvendelse:

1. Træk stikket til spændingsadapteren ud, før du rengør hårklipperen.
2. Fjern først skærebladet og brug dernæst rengøringsbørsten til at fjerne hårrester.
3. Holdes væk fra vand for at undgå elektrisk stød eller skader på hårklipperen.
4. Hvis hårklipperen ved et uheld tages ned i vand eller andre kemikalier, skal den skal den straks bortskaffes. Du må ikke forsøge at tørre den og tilslutte den en spændingskilde.
5. Hårklipperen opbevares korrekt ved at fjerne den fra holderen, trække stikket til adapteren ud og rengøre udstyret grundigt. Du må ikke opbevare hårklipperen i ladeholderen eller lade den være tilsluttet adapteren.
6. Hvis ledningen til spændingsadapteren er beskadiget, skal du straks holde op med at bruge den og udskifte den med det samme.
7. Du må ikke selv skille dette produkt ad. Benyt autoriserede forhandlere med henblik på service og reparation.
8. Vælg en stikkontakt med den korrekte spænding før opladning (AC100-240V 50/60Hz).
9. Du må ikke vride, punktere eller skille det opladelige batteri i hårklipperen ad, da det kan føre til kortslutning eller det kan brænde maskinen af. Hvis batteriet ikke virker, må du ikke lade hårklipperen køre, og du skal tage den til en autoriseret forhandler.
10. Det anbefales ikke at bruge hårklipperen i længere tid ved temperaturer under -10°C eller over 40°C , da det kan beskadige batteriet.

Sådan undgås produktskader

1. Brug kun originaltilbehør.
2. Du må ikke slibe skærebladet selv.
3. Benyt kun den originale spændingsadapter, produceret af JRL. Hvis du bruger andre adaptere fra et andet firma, kan det få hårklipperen til at fejlfungere under opladning.
4. ADVARSEL: Til genopladning af batteriet må kun den leverede, aftagelige forsyningsenhed benyttes

Produktoversigt

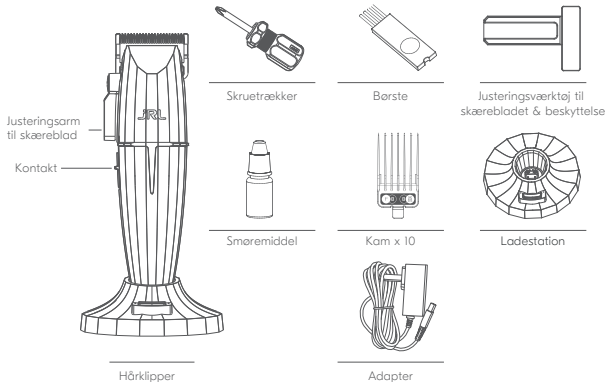

Produktspecikationer

Produktkode: 2020C-B			
Del	Specifikationer	Del	Specifications
Spændings-adapter	Input AC 100-240V 50/60Hz	Batteritype	Lithium-ion-batteri
	Output DC 5V 2A	Opladningstid	2,5 timer for hurtigopladning 5 timer for at Nulstil opladning af IQ-teknologi
Batterikapacitet	3.6V 3500mAh	Anvendelsestid	5 timer

Sådan oplader du din hårklipper

VIGTIGT: Kun den originale strømledning må anvendes til opladning.

Du kan oplade din enhed på den bærbare ladestation, eller du kan oplade hårklipperen direkte ved at tilslutte strømledningen til denne.





Bemærk: Når der kun er lidt ladning på hårklipperen, kan adapteren tilsluttes direkte til hårklipperen. Du kan bruge hårklipperen, mens den oplader.



Nulstil opladning af IQ-teknologi (Reset IQ Charge)

Tilslut ladestationen til strømadapteren,  det grønne lys tænder. Ved hjælp af Reset IQ Charge forlænger man batteriets levetid. En fuld opladning tager cirka 5 timer.

Hurtig opladningsmetode

Tryk på knappen én gang på ladestationen for at skifte til hurtigopladning , det hvide lys tænder. Den indstillede modus for hurtig opladning, Fast Charging Method  tager cirka 2,5 timer.

LED-funktioner:

- Når hårklipperen ikke er helt opladet,  vil indikatorlyset fortsat blinke, og batteriindikatoren vil vise den aktuelle anvendelsestid.
- Når hårklipperen har under 40 minutters anvendelsestid tilbage, JRL- advarselslyset blinker rødt.
- Når hårklipperen har under 40 minutters anvendelsestid tilbage: JRL-advarselslyset blinker hvidt under hurtigopladning JRL-advarselslyset blinker grønt under genopladning
- Når hårklipperen er fuldt opladet,  ophører advarselslyset med at blinke, og det hvide JRL-lys fortsætter med at være tændt.

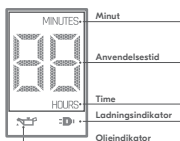
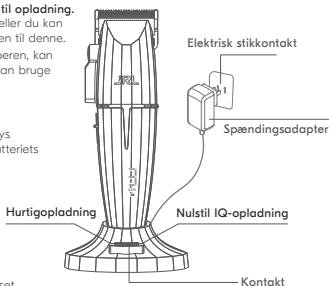

Brugsanvisning

Shift- og shift-anvisninger

Tryk på kontakten for at tænde og slukke for hårklipperen.

Når du trykker på kontakten, kan du også justere hastigheden af hårklipperen:

O: Slukket

I: Tændt / første gear 6000 RPM;

II: Andet gear, hastighed 7500 RPM.

Statusindikation for hårklipperen med LED-lyset

Batteriindikatoren viser anvendelsestiden for hårklipperen med den aktuelle hastighedsindstilling.

- Når batteriet på hårklipperen er opladet, vil det hvide lys på JRL-hårklipperen lyse.
- Efter hårklipperen har været brugt i en time, vil olieindikatoren lyse. 
- Når der ikke er meget ladning tilbage på hårklipperen, vil det røde lys på JRL-hårklipperen blinke. Når batteriet er dødt, vil der være slukket for alle lysene, og for selve hårklipperen.

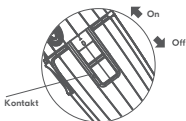

Justering af klippelængden

Hårklipperen leveres med 5 forskellige justeringsniveauer: 0,5mm, 1,4mm, 2,0mm, 2,8mm og 3,5mm. Brugeren kan justere niveauet efter deres behov.

- Drej justeringsarmen til skæreblandet fremad for en tættere klipping.
- Drej armen tilbage for den modsatte virkning.



Sådan monteres og udskiftes sikkerhedskapperne

Hårklipperen leveres med 10 sikkerhedskapper.

De har følgende størrelser: 1/2#(1,5mm), 1#(3mm), 1-1/2#(4,5mm), 2#(6mm), 3#(10mm), 4#(13mm), 5#(16mm), 6#(19mm), 7#(22mm), 8#(25mm).

Montering af dine sikkerhedskapper:

Som vist på figuren nedenfor skal du sørge for, at kortåbningen, der svarer til sikkerhedskappen, er på linje med hovedenheden af produktet, og derefter løfter du hovedenheden forsigtigt, indtil du hører et 'klik', som indikerer, at monteringen er sikkerhedskappen er gennemført.



Bemærk: Før du udskifter sikkerhedskappen skal du sørge for, at der er slukket for hårklipperen. Sørg for at sikkerhedskappen er monteret korrekt, og at den ikke er løs før anvendelse.

Sådan fjerner du sikkerhedskappen:

Som du kan se til højre, kan du fjerne sikkerhedskappen ved at dreje forreden på kammen med din finger.

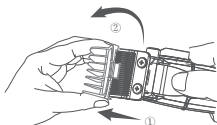

Montering af sikkerhedskappe

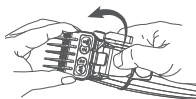

Metode til at fjerne sikkerhedskappe

Vedligeholdelse af skæreblade



- Bemærk:**
1. Læs venligst vedligeholdelsesanvisningerne for skærebladene nøje, før du betjener hårklipperen. Følg anvisningerne, når du fjerner eller monterer skærebladet for at undgå forkert montering.
 2. Efter skærebladet er monteret, skal du kontrollere nøje, at de tilhørende dele er sat godt fast.
 3. Før betjening trækkes stikket ud på spændingsadapteren, og der slukkes for maskinen.
 4. Når du håndterer skærebladet må du ikke forsøge selv at slibe eller ændre skærebladet, så du undgår at beskadige din maskine.

Sådan fjerner du skærebladet

- Hold hårklipperen som vist i figur 1 til højre, skrue løs og skærebladet fjernes. Når du fjerner skærebladet, holder du fast i skærebladet mens du holder hårklipperen, så du undgår at tabe skærebladet og beskadige det (det er skarpt. Sørg for at beskytte hænderne).
- Som vist på figur 2 til højre fjerner du det mobile skæreblad og holderen med det mobile skæreblad samtidigt.

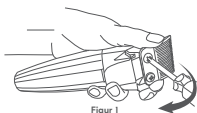

Figur 1

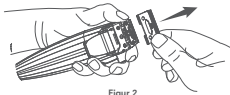

Figur 2

Renngøring og vedligeholdelse af skærebladet

Figur 1. Anvend en børste til at rengøre hoveddelen, hårrester fra de øvre og nedre skæreblade og fra det mobile skæreblad.

Figur 2. Efter klippehovedet er monteret, dryppes 1-2 dråber smøremiddel på de tilhørende fem områder.

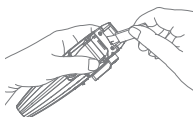

Figur 1

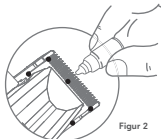

Figur 2

Sådan monteres skærebladet

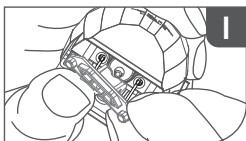

1
Monter det mobile skæreblad på de to spidser af fjederanordningen.

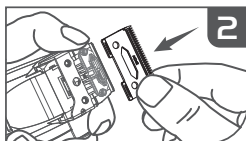

2
Sæt det øvre skæreblad omhyggeligt på det mobile skæreblad (ingen lashed).

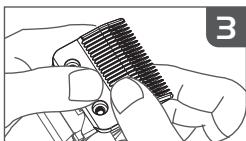

3
Den nedste skæreblad trykkes omhyggeligt ned og skal være på linje med skruelhullet forinden.

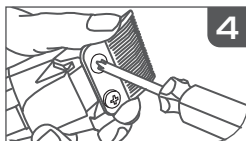

4
Indsæt skruen ved at dreje med uret til en 3/4 dybde.

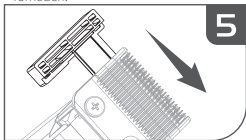

5
Indsæt justeringsværktøjet til skærebladet. Kontroller, at de øvre og nedste skæreblade er midtpå og parallelle.

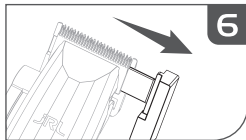

6
Spænd skrue, tag justeringsværktøjet ud for at færdiggøre vedligeholdelse af skæreblade.

Garanti

1. Under normale betingelser for korrekt brug og vedligeholdelse af produktet, er garantiperioden for produktet 1 år.
2. Udskiftelige dele, som f.eks. skæreblade, sikkerhedskapper, smøremidler, rengøringsbørster osv. er ikke dækket af garantien.
3. De følgende betingelser er ikke dækket af garantien:
 - Hvis der ikke kan fremlægges en gyldig kvittering/salgsverifikation, eller hvis den ikke er i overensstemmelse med det reelle produkt. Kvitteringen/salgsverifikationen skal vedlægges
 - Hårklippere med ændringer vil ikke være dækket af garantien.
 - Hvis anvisningerne i instruktionsmanualen vedførende betjening og vedligeholdelse ikke er blevet fulgt, hvilket fører til fejlfunktion, eller hvis hårklipperen er blevet tabt og er beskadiget, hvis den er blevet nedsænket i vand og hvis der er nogen som helst fysiske ændringer, vil garantien være ugyldig.
 - Produktskader som følge af transport eller forkert opbevaring.
4. Virksomheden vil opkræve et vedligeholdelsesgebyr for produkter uden en kvittering/salgsverifikation, eller hvis garantiperioden er udløbet.
5. Send venligst hårklipperen, som har brug for reparation eller garantiservice til Bratt Trading AB for reparation, vedligeholdelse eller udskiftning.

PATENTS:

2023 3035 2725.7

2023 1168 3285.9

2023 2335 0574.5

2020 2310 2170.0

2022 2353 3128.3

2020 3024 4731.7

ONYX

FF 2020T-B

Professional Cordless Hair Trimmer

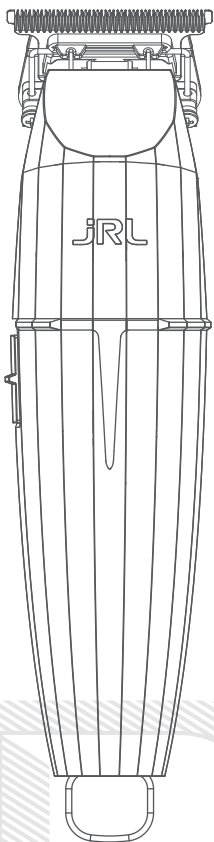

USER'S MANUAL

Tips

1. Dette produkt er kun designet til professionel brug. Denne maskine er ikke designet til at blive brugt på syntetisk hår eller til andre formål end at klippe 100 % menneskehår.
2. Virksomheden påtager sig ikke ansvar for funktionsfejl eller skader forårsaget af misbrug.

Sikkerhed forholdsregler

Holdes væk fra børn:

Opbevar trimmeren væk fra børn.

Trimmer indeholder skarpe knive og små dele, der kan være skadelige for mindreårige.

Sikker brug:

1. Dette apparat kan bruges af børn fra 8 år og derover og personer med nedsat fysisk, sensoriske eller mentale evner eller mangel på erfaring og viden, hvis de har fået supervision eller instruktion i brugen af apparatet på en sikker måde og forstår de involverede farer.
2. Dette apparat er ikke beregnet til at blive brugt af personer (inklusive børn) med nedsatte fysiske, sensoriske eller mentale evner eller manglende erfaring og viden, medmindre de har fået opsyn eller instruktion i brugen af apparatet af en person, der er ansvarlig for deres sikkerhed.
3. Børn må ikke lege med apparatet.
4. Rengøring og brugervedligeholdelse må ikke udføres af børn uden opsyn.
5. Apparatet må kun bruges sammen med den strømforsyningsenhed, der fulgte med apparatet.
6. ADVARSEL: Hold apparatet tørt.
7. Dette apparat indeholder batterier, der ikke kan udskiftes.
8. Tag strømadapteren ud, før du rengør trimmeren.
9. Fjern først klingens, og brug derefter en rensborste til at fjerne enhver håropbygning.
10. Holdes væk fra vand for at undgå stød eller beskadigelse af trimmeren.
11. Hvis trimmeren ved et uheld tabes i vand eller andre kemikalier, skal den straks kasseres. Forsøg ikke at tørre det og sæt det i en strømkilde.
12. For korrekt opbevaring skal du fjerne trimmeren fra docken, tage stikket ud af adapteren og rengøre din enhed grundigt. Opbevar ikke trimmeren på ladestationen, og lad den ikke være tilsluttet adapteren.
13. Hvis ledningen på strømadapteren er beskadiget, skal du straks stoppe med at bruge den og udskifte den med det samme.
14. Skil ikke dette produkt ad på egen hånd. Besøg autoriserede forhandlere for service og reparation.
15. Vælg det korrekte spændingsstik før opladning (AC100-240V 50/60Hz).
16. Undlad at vride, adskille eller punktere det genopladelige batteri i trimmeren, da det ellers kan forårsage kortslutning eller brænde maskinen. Hvis batteriet ikke virker, må du ikke køre trimmeren og tage den med til en autoriseret forhandler.
17. Langvarig brug i temperaturer under -10°C eller over 40°C anbefales ikke, da det kan beskadige batteriet.

For at undgå produktskade:

1. Brug kun originalt tilbehør.
2. Slib ikke klingens på egen hånd.
3. ADVARSEL: Med henblik på genopladning af batteriet må du kun bruge den aftagelige forsyningsenhed, der følger med dette apparat.

Produkt oversigt

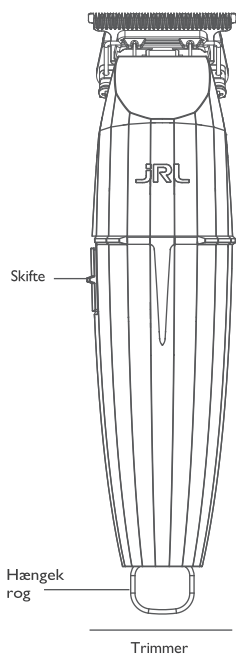

Værktøj til knivjustering

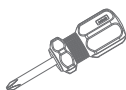

Skruetrækker



Klingebeskytter



Rengøringsbørste



Smøre olie



Oplader adapter



Kamme x5



Opladningsdock

Produkt Specifikationer

Produktkode: 2020T-B			
Vare	Specifikationer	Vare	Specifikationer
Strømadapter	Input AC 100-240V 50/60Hz	Type batteri	Lithium ion batteri
	Output DC 5V 2A	Lade tid	1.5 timer
Batteri kapacitet	3.7V 2000mAh	Brugstid	3.5 timer

Sådan oplader du din trimmer

Vigtigt: Brug kun original strømledning til opladning.

Du kan oplade din enhed på den bærbare opladningsbase eller oplade trimmeren direkte ved at sætte strømkablet i selve trimmeren.



Bemærk: Når trimmeren er lav på opladning, kan adapteren tilsluttes trimmeren direkte. Du kan bruge trimmeren, mens den oplades.

LED-funktioner

Når trimmeren har mindre end 10 minutters brugstid, blinker **JRL** advarselsslampen rødt.

Når trimmeren har mere end 10 minutters brugstid, blinker advarselsslampen hvidt.

Når trimmeren er fuldt opladet, holder advarselsslampen op med at blinke, og det hvide **JRL** lys forbliver tændt.

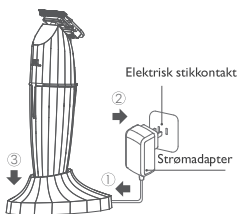

Hvordan man opererer

Omskiftning og skiftende instruktioner

Tryk på kontakten for at tænde og slukke for trimmeren.

O: Lukke ned

I: Tænd, 8200 RPM

Trimmer Status indikation med LED lys

JRL LED-lyset viser trimmerens brugstid i den aktuelle hastighedsindstilling.

Når trimmeren er i højeffekttilstand, er det hvide **JRL**-lys tændt.

Når trimmeren er i medium strømtilstand, lyser det røde **JRL**-lys.

Når trimmerens batteri er lavt, blinker det røde **JRL**-lys.

Trimmeren slukker/slukker automatisk, når batteriet er tomt.

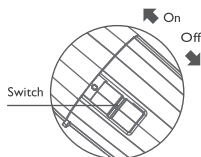

Sådan justeres klippelængden til 0 mm



ADVARSEL: Før brug, skal du sørge for, at trimmeren er slukket. Efter at klingens er installeret, skal du sørge for omhyggeligt at kontrollere, om de tilsvarende dele er fastgjort ordentligt. Forsøg ikke selv at slibe eller ændre bladet for at undgå at beskadige trimmeren.

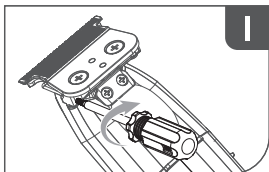

Juster klingens med
knivjusteringsværktøjet.

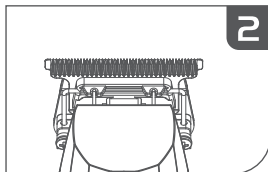

Kontroller at øvre og nedre knive
er centreret og parallelle.

Vedligeholdelse af klingen

Bemærk:

1. Læs venligst bladets vedligeholdelsesinstruktioner omhyggeligt før brug. Følg instruktionerne, når du fjerner og installerer klingen for at undgå forkert montering.
2. Efter at klingen er installeret, skal du sørge for omhyggeligt at kontrollere, om de tilsvarende dele er fastgjort ordentligt.
3. Før du betjener, skal du tage strømadapteren ud af stikkontakten og slukke for trimmeren.
4. Når du håndterer bladet, må du ikke forsøge at slibe eller ændre bladet selv for at undgå at beskadige din trimmer.

Fjernelse af din klinge

Som det ses i figur 1, skal du holde det nederste blad med fingrene for at undgå at bladet bevæger sig. Løsn skruerne og fjern bladet. Sørg for at holde i kniven og trimmeren, når de skilles ad, for at forhindre, at dele falder ned og bliver beskadiget.

Montering af din klinge

Som vist i figur 2, skal du justere skrueråbningerne svarende til bladet og hovedenheden på trimmeren. Spænd skruerne. Så er installationen af bladet færdig.

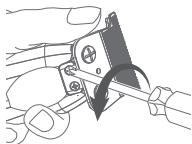

Figure 1

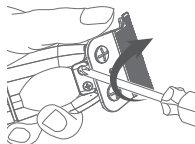

Figure 2

Rengøring og vedligeholdelse af klingen

Figur 3: Brug en børste til at rengøre hovedenheden og håraffaldene på bladet.

Figur 4: Dråbe 1-2 dråber smørelolie til de tilsvarende fem områder.

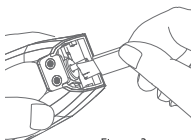

Figure 3

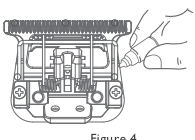
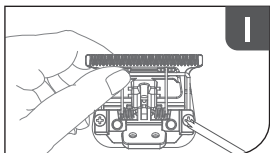
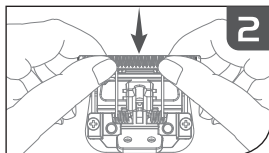

Figure 4

Sådan nulstiller du klingen



Løsn de viste skruer, og fjern klingen (Forsigtig: klingen er meget skarp, vær opmærksom på at beskytte dine hænder).



Hold det øverste blad og skub det ned for at nulstille det, stram derefter skruerne og juster mellemrummet efter behov.

Instruktioner til justering af trimmerblad (ændring af kniv for tættere snit)

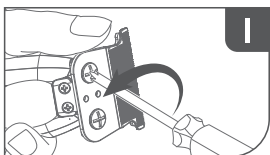

Løsn skruerne 180 grader

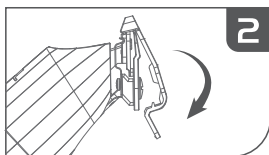

Installer knivjusteringsværktøj (beskytter)

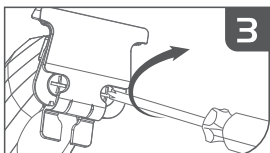

Spænd skruerne

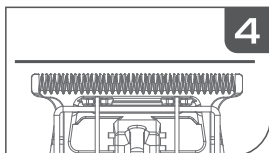

Sørg for, at knivene er korrekt justeret

Sådan installeres og udskiftes afskærmninger

Trimmer leveres med 5 afskærmninger.

Størrelser er: 1/2# (1.5 mm), 1# (3 mm), 2# (6 mm), 2-1/2# (8 mm), 3#(10 mm)

Montering af din vagt:

Som vist på nedenstående figur skal du justere kortåbningen, der svarer til afskærmningen, med trimmerens hovedenhed, og derefter løfte hovedenheden forsigtigt, indtil du hører et "klik", som indikerer, at installationen af afskærmningen er færdig.



ADVARSEL:

Før afskærmningen udskiftes, skal du sørge for, at trimmeren er slukket.

Sørg for, at afskærmningen er installeret korrekt og ikke er løs før brug.

Fjernelse af din skærm:

Som vist nedenfor kan du fjerne beskyttelsen ved at dreje kammens hale med din finger.

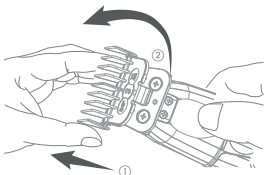

Installation af vagt

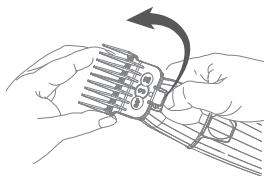

Fjernelse af vagt

Garanti

1. Under normale forhold med korrekt brug og vedligeholdelse af produktet er garantiperioden for produktet 1 år.
2. Brugbare dele, såsom klinger, afskærmninger, smøremidler, rensbørster osv., er ikke omfattet af garantibetingelserne.
3. Følgende forhold er ikke dækket af garantiservicen:
 - Manglende fremvisning af et gyldigt garantibevis, eller oplysningerne på garantibeviset er ikke i overensstemmelse med det faktiske produkt.
 - Trimmere med ændringer vil ikke være dækket af garantiservicen.
 - Købsbevis skal vedlægges garantibeviset.
 - Undladelse af at følge instruktionerne i instruktionsmanualen til at betjene og vedligeholde trimmeren, hvilket får den til at fungere forkert eller beskadige den ved at tabe trimmeren, nedsænke trimmeren i vand og fysiske ændringer af enhver art, vil ugyldiggøre garantiservicen.
 - Produktskade på grund af transport eller forkert opbevaring.
4. Dette garantikort er det eneste garantibevis. Opbevar det venligst sammen med dit købsbevis.
5. Virksomheden vil opkræve et vedligeholdelsesgebyr for produkter uden garantikort eller ud over garantiperioden.
6. Send venligst trimmeren med behov for reparation eller garanti direkte til den udpegede JRL indenlandsk servicecenter til reparation, vedligeholdelse eller udskiftning.

Garantikort

Kundekontaktoplysninger:

Kundenavn: _____ Kontakt telefon: _____

Adresse: _____

Dato for køb: _____ Udløbsdato for garantiperiode: _____

Bevis for køb: Vedlagt Ikke vedlagt (garantien bortfalder automatisk)

Maskins serienummer: _____

Årsag til retur: _____



**Guang Zhou Eagle
Fortress Hair Products Ltd.**

No.4 Shuanglong Yucai
Street, Shiling Town, Huadu
District, Guangzhou, 510899,
China

Bratt Trading AB

Radiovägen 34
135 48 Tyresö SWEDEN
+46 (8) 712 95 10
info@bratt-trading.se
www.bratt-trading.com



www.jrl.com



www.bratt-trading.com



PVC



PE-LD



PAP

